



# WEINMARKTKATALOG 2024

FR. 26. APRIL · 16:00 UHR · BÜRGERHAUS MÜLLHEIM

**139. MÜLLHEIMER WEINMARKT**



DO. 25. APRIL · 18:30 UHR · KURHAUS BADENWEILER

## **GUTEDEL-CUP WEINPRÄMIERUNG**

[www.markgraefler-wein-ev.de/gutedel-cup](http://www.markgraefler-wein-ev.de/gutedel-cup)

**2024**

FR. 26. APRIL · 16:00 UHR · BÜRGERHAUS MÜLLHEIM

## **139. MÜLLHEIMER WEINMARKT**

[www.muellheimer-weinmarkt.de](http://www.muellheimer-weinmarkt.de)

DO. 9. MAI · 10:00-18:00 UHR · BAD BELLINGEN – EFRINGEN-KIRCHEN

## **GUTEDEL-WANDERTAG**

[www.markgraefler-wein-ev.de/gutedelwandertag](http://www.markgraefler-wein-ev.de/gutedelwandertag)

SA./SO. 11./12. MAI · FREIBURG – WEIL AM RHEIN

## **MARKGRÄFLER WEINPROMENADE**

[www.markgraefler-weingueter.de/veranstaltungen](http://www.markgraefler-weingueter.de/veranstaltungen)

FR.-MO. 2.-5. AUG · ALFRED-SCHLADERER-PLATZ STAUFEN

## **MARKGRÄFLER WEINFEST**

[www.markgraefler-wein-ev.de/markgraefler-weinfest](http://www.markgraefler-wein-ev.de/markgraefler-weinfest)

VORSCHAU 2025

DO. 24. APRIL · GUTEDEL-CUP WEINPRÄMIERUNG

FR. 25. APRIL · 140. MÜLLHEIMER WEINMARKT

**2025**

## VORWORT zum 139. Müllheimer Weinmarkt

---

Sehr geehrte Damen und Herren,  
liebe Marktbesucher,

der traditionelle Müllheimer Weinmarkt lädt dieses Jahr bereits zum 139. Mal ein und wir heißen Sie, unser weininteressiertes Publikum, ganz herzlich willkommen.

Seit Jahrzehnten stellt der Müllheimer Weinmarkt inmitten der Weinregion Markgräflerland eine einzigartige Plattform dar, die die gesamte Vielfalt und Bandbreite unserer Weine und Winzersekte und damit auch das Können und die Kreativität unserer Winzer und Kellermeister präsentiert.

Wir freuen uns sehr, dass sich wieder zahlreiche Winzer aus der Weinregion Markgräflerland beteiligen. In diesem Zusammenhang möchten wir auch unseren herzlichen Glückwunsch an die Gutedel-Cup Sieger 2024 aussprechen. Die Siegerweine stehen an der Weinprobier-Insel zur Verkostung bereit. An dieser Stelle – ein Prost in die Runde!

Lassen Sie sich in der Markthalle im Restaurant Esskultur oder auf der Außenterrasse kulinarisch verwöhnen, denn ein guter Tropfen Wein und ein gutes Essen gehören einfach zusammen. Für den nicht-alkoholischen Schluck zwischendurch sorgt auch diesmal wieder der Lieler Schlossbrunnen.

An dieser Stelle möchten wir uns auch bei unseren Mitarbeitenden und den vielen Helfenden, sowie bei den Winzern, Weingütern und Winzergenossenschaften bedanken, die mit viel Kreativität und Einsatz dazu beitragen, dass der Weinmarkt auch nach so vielen Jahren ein Highlight im Reigen der Weinveranstaltungen im Markgräflerland bleibt.

Mit herzlichen Grüßen & viel Spaß beim Weingenuss auf dem Müllheimer Weinmarkt 2024.



Martin Löffler  
Bürgermeister

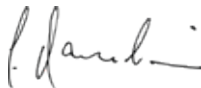

Günter Danksin  
Beigeordneter

# Badische Weinhoheiten 2023/2024

---



Alisa Höll  
Badische Weinprinzessin



Julia Noll  
Badische Weinkönigin



Katharina Bruder  
Badische Weinprinzessin



Lucia Winterhalter  
Markgräfler Weinprinzessin 2023/2024

## Grußwort der Badischen Weinhoheiten

---



Liebe Weinliebhaber und Weinliebhaberinnen,

auch in diesem Jahr findet wieder der alljährliche Müllheimer Weinmarkt statt – und dies zum 139. Mal! Es ist schön, wenn diese wertvolle Tradition fortgeführt wird und wir immer wieder den Müllheimer Weinmarkt feiern dürfen.

Der Müllheimer Weinmarkt bietet Ihnen allen die Möglichkeit, die große Vielfalt der Markgräfler Weine zu verkosten. Nehmen Sie sich die Zeit und nutzen Sie die Gelegenheit, die unterschiedlichsten Weine verschiedenster Rebsorten, Weinstile und Weingütern zu probieren. Selten gibt es die Chance, so viel Neues kennenzulernen und zu probieren. Egal ob Gutedel, als Besonderheit im Markgräflerland, oder Piwi's, welche die Zukunft des Weinbaus mitgestalten.

Dieser Tag ist ein toller Anlass, um zusammenzukommen, miteinander anzustoßen und mit Winzerinnen und Winzern in den Austausch zu kommen. Denn sie sind es, die tagtäglich für dieses wertvolle Kulturgut arbeiten.

Auf hervorragende Weine, die noch lange in Erinnerung bleiben.

Ihr Team Baden 2023/2024

Julia Noll, Alisa Höll und Katharina Bruder



### Liebe Besucher des 139. Müllheimer Weinmarktes

#### Gesegnetes Markgräflerland

Wer regelmäßig den Wetterbericht in den Tagesthemen verfolgt, hört dort häufig vom Markgräflerland, der südwestlichsten Region Deutschlands, mit seinem besonders sonnigen, warmen, fast schon mediterranen Klima. So ist es eine nahezu logische Konsequenz, dass in diesem gesegneten Landstrich Weine von höchster Güte reifen.

#### Dem Markgräfler Terroir auf den Grund gehen

Unsere Weinbergböden mit ihrem hohen Anteil an kalkhaltigem Gestein sind ein Garant für vielschichtige, komplexe und langlebige Weine. Deshalb ist das Markgräflerland, wenn die ganze Weinwelt von Terroir spricht, ganz vorn mit dabei. Das gilt nicht nur für Gutedel und die Burgunderrebsorten, auch Chardonnay und Sauvignon Blanc gehören heute schon zu den Klassikern in dieser Region.

Die Möglichkeit, dieses unglaublich facettenreiche Spektrum unserer Weine kennenzulernen, bietet Ihnen der Müllheimer Weinmarkt. Mit dieser einzigartigen Vielfalt an erlesenen Weinen aus allen Teilen des Markgräflerlandes, können Sie den Winzern und ihren Weinen auf wahrlich auf den Grund gehen.

#### Den Weingütern ins Glas geschaut

Wer einen Blick hinter die Kulissen werfen möchte, ist außerdem herzlich zur **Markgräfler Weinpromenade am 11. & 12. Mai** eingeladen. Hier öffnen Weingüter zwischen Freiburg und Weil am Rhein von 11 bis 18 Uhr ihre Höfe und Keller, gewähren besondere Einblicke und präsentieren das Beste ihrer Weinkollektionen. Wir freuen uns auf Ihren Besuch!

Es grüßen Sie herzlichst

Stefan Schweigler     Julian Zotz  
[www.markgraefler-weingueter.de](http://www.markgraefler-weingueter.de)



---

**Markgräfler Weingüter e.V.**

## **Sehr geehrte Besucherinnen und Besucher,**

als Vorsitzender des „Markgräfler Wein e. V.“ darf ich Sie sehr herzlich zum 139. Müllheimer Weinmarkt begrüßen. Nirgendwo sonst können Sie aus einer größeren Anzahl toller Markgräfler Wein- und Sektspezialitäten Ihren oder Ihre Favoriten auswählen.

Ich möchte es nicht versäumen Sie zu weiteren Veranstaltungen unserer Gemeinschaft einzuladen:

## **Gutedel-Wandertag**

Beliebtes Vatertags-Event zwischen Bad Bellingen und Efringen-Kirchen. Unter dem Motto “Wandern, Essen, Genießen und Erleben“ wird am 09. Mai 2024 (Christi Himmelfahrt) nun schon zum sechsten Mal der Gutedel-Wandertag zwischen Efringen-Kirchen und Bad Bellingen veranstaltet. Der Markgräfler Wein e.V., die Gemeinden Bad Bellingen und Efringen Kirchen sowie verschiedene Markgräfler Weinbaubetriebe laden auf der rund vierzehn Kilometer langen Strecke zwischen 10:00 und 18:00 Uhr zu ihrer schon fast traditionell gewordenen Weinprobe ein. Selbstverständlich werden auch regionale Speisen angeboten.

## **Regionales Markgräfler Weinfest Staufen**

Am Wochenende 02. - 05.08.2024 öffnen unsere Winzer zahlreiche Weinflaschen, um Sie mit den Köstlichkeiten des Markgräflerland zu erfreuen. Im Schatten der mächtigen Bäume des Alfred-Schladerer-Platzes können Sie über die vier weinfröhlichen Tage das Beste verkosten, was aus Küche und Keller der Markgräfler Betriebe angeboten wird. Das breitgefächerte Musikprogramm bietet für alle Gäste beschwingte Unterhaltung.

Die Winzerinnen und Winzer des Markgräflerlandes freuen sich mit mir, Sie zu den Veranstaltungen begrüßen zu dürfen.

Markus Büchin  
Vorsitzender Markgräfler Wein e. V.



## MARKTHALLE

Lokale Weine – internationale Gerichte und ein persönliches Get-Together. Getreu diesem Motto möchten wir Sie zum 139. Müllheimer Weinmarkt in unsere Markthalle EssKultur zum Flanieren einladen. Verwöhnen Sie Ihre Gaumen an unseren Foodständen im Restaurant und auf der Außenterrasse.

Wir freuen uns Teil des Weinmarktes zu sein.

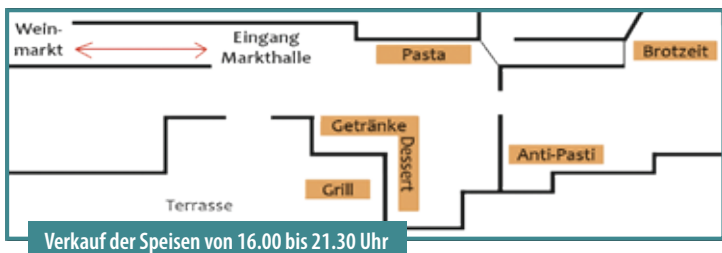

### BROTZEIT

#### Holzofen-Brotstulle

- mit hausgebeiztem Lachs und Guacamole 6,50 €
- mit Schwarzwälder Schinken und Tomate 5,50 €
- mit Avocado und Radieschen <sup>vegan</sup> 5,50 €



### BELLA CUCINA – ANTI-PASTI

#### Anti-Pasti-Platte für 2 Personen

mit Paprika, Zucchini, Oliven, geräuchertem Schinken und Baguette 12,00 €

**Käsewürfel gespießt mit Weinbeeren** <sup>vegetarisch</sup> 6,00 €

**Ofen-Speck-Zwiebel-Küchle** 6,00 €

**Spinatmuggele** <sup>vegetarisch</sup> 6,00 €





## GRILL POINT

<b>Rote Wurst mit Baguette</b>	3,50 €
<b>Putensteak</b> mit Kräutern, Dip und Baguette	7,00 €
<b>Reibekuchen</b> <small>vegetarisch</small>	
• mit Ratatouille-Gemüse	6,50 €
• mit Apfelmus	6,50 €



## LA PASTA

<b>Hausgemachte Ravioli mit Rind</b> mit Parmesan und Pilzcremesauce, Käsesauce oder Ratatouille-Sauce	12,00 €
<b>Orchiette (Muschelnudeln)</b> <small>vegetarisch</small> mit Parmesan und Pilzcremesauce, Käsesauce oder Ratatouille-Sauce	9,00 €



## DESSERT & GETRÄNKE-ECKE

<b>Apfel-Mandel-Konfekt</b> <small>vegan</small> mit Dattelcreme	4,50 €
<b>Duett von Mousse au Chocolat</b> <small>vegetarisch</small> mit Erdbeerkaviar	3,00 €
<b>Espresso</b>	3,00 €
<b>Kaffee</b>	3,00 €
<b>Cappuccino</b>	4,00 €
<b>Alle weiteren Getränke wie Aperol &amp; Co</b>	laut Karte

### VERANSTALTUNGEN UND RESTAURANT

Regionale und saisonale Speisen im Restaurant!  
Veranstaltungen im Bürgerhaus mit kleinen  
und großen Gesellschaften von 25 - 400 Personen!

#### EssKultur Müllheim GmbH

Hauptstraße 122 | 79379 Müllheim  
Tel. +49 7631 97 67 160  
info@esskultur-muellheim.de

#### Restaurant-Öffnungszeiten

Mi - Fr 11.30 - 14.30 Uhr &  
17.00 - 22.00 Uhr  
So 11.30 - 14.30 Uhr  
Sa nach Vereinbarung für Gesellschaften

# Weinmarkt-Plan (EG)

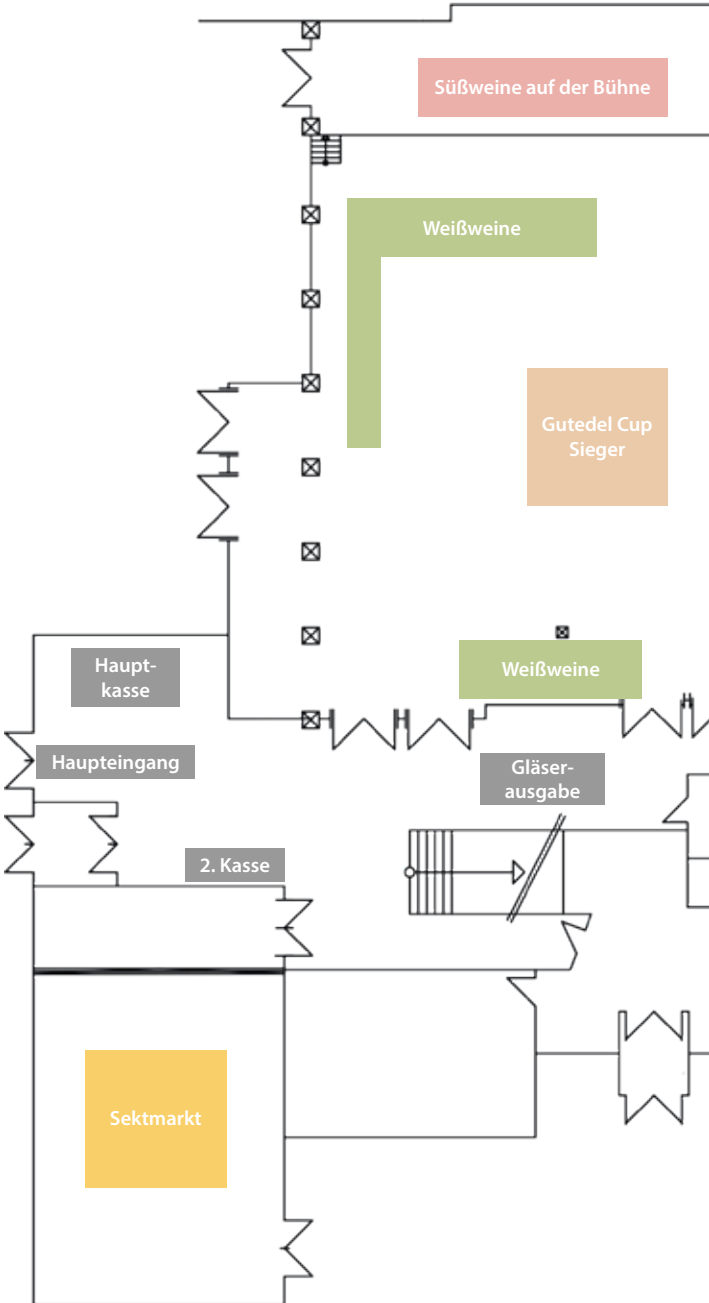

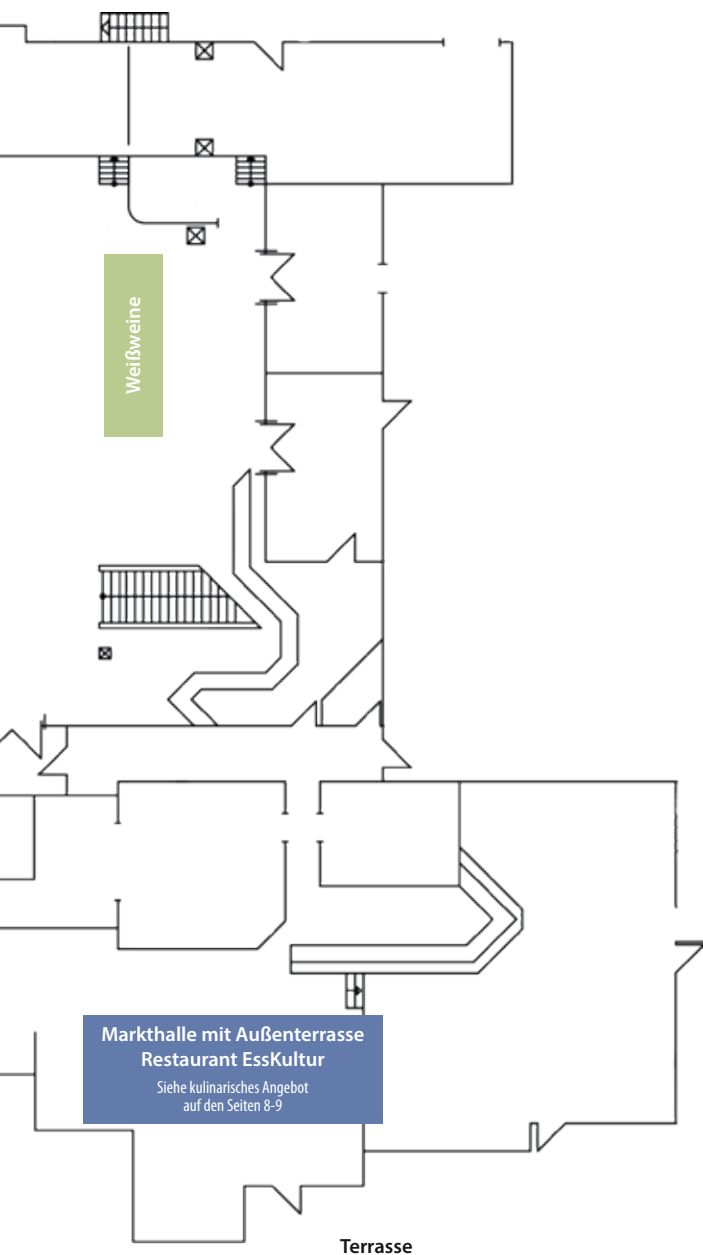

# Weinmarkt-Plan (1. OG)

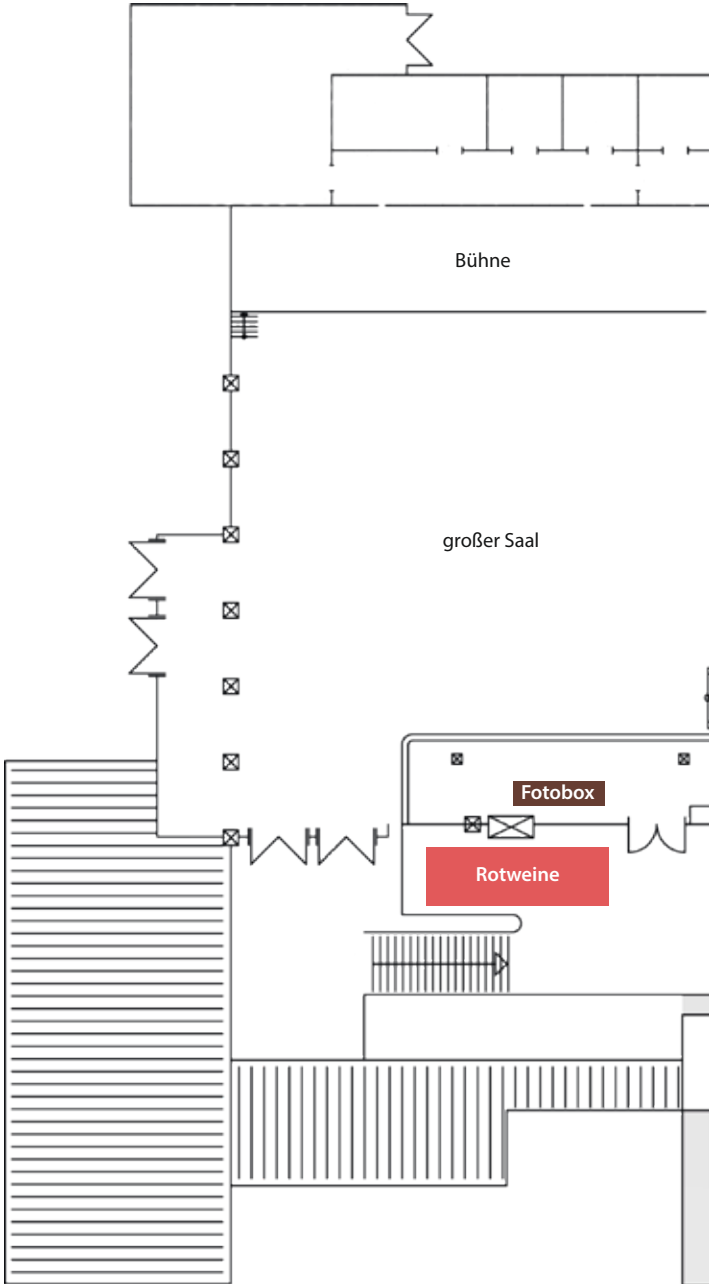

# Weinmarkt-Plan (1. OG)

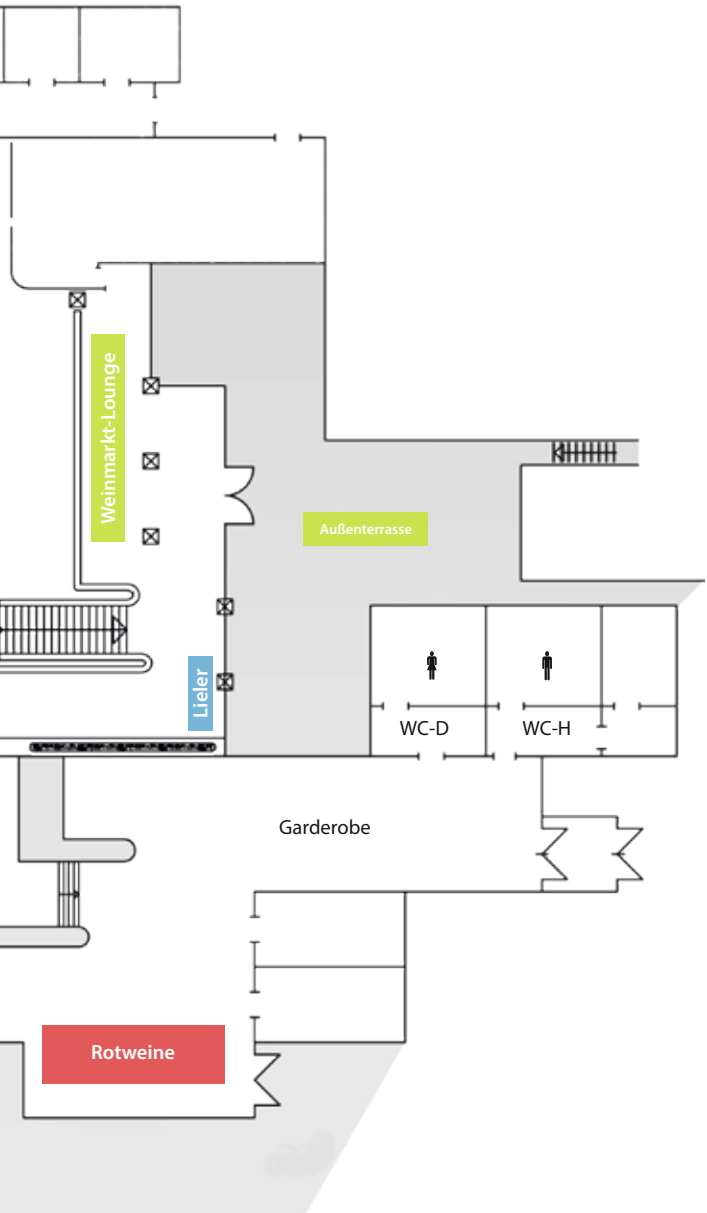

# Übersicht der Weine 2024

---

## TROCKENE WEINE (SEITE 26 - 43)

---

-  Gutedel / Weißer Gutedel
  -  Grüner Markgräfler
  -  Roter Gutedel / Chasslie / Chasselas
  -  Riesling
  -  Johanniter
  -  Silvaner
  -  Weißer Burgunder / Pinot Blanc
  -  Auxerrois
  -  Grauer Burgunder / Pinot Gris
  -  Chardonnay
  -  Sauvignier Gris
  -  Cabernet Blanc
  -  Muskat-Ottonel
  -  Huxelrebe
  -  Sauvignon Blanc
  -  Cuvée Weiß
  -  Blanc de Noir
  -  Rosé / Weißherbst
  -  Spätburgunder Rotwein / Pinot Noir / Blauer Spätburgunder
  -  Spätburgunder Rotwein / Pinot Noir im Barrique
  -  Cabernet Carbon
  -  Merlot
  -  Cuvée Rot
-



## NICHT TROCKENE WEINE (SEITE 44 - 46)

---

-  Gutedel
  -  Müller-Thurgau
  -  Weißer Burgunder
  -  Auxerrois
  -  Chardonnay
  -  Muskateller
  -  Muskat-Ottonel
  -  Sauvignon Blanc
  -  Gewürztraminer
  -  Weißherbst / Rosé
- 

## SEKTE (SEITE 47 - 49)

---

-  Seccos
  -  Winzersekte
- 



Name und Anschrift des Anstellers	Ansteller-Nr.	Gutedel / Weißer Gutedel	Grüner Markgräfler	Roter Gutedel / Chasslie / Chasselas	MüllerThurgau	Riesling / Johanner / Sivaner	Weisser Burgunder / Pinot Blanc	Auxerrois	Grauer Burgunder / Pinot Gris	Chardonnay
Winzerkeller Auggener Schäf eG Kleinfeldele 1 • 79424 Auggen Tel. 07631 36800 • Fax 07631 368080 info@ auggener-wein.de www.auggener-wein.de	<b>1</b>	1 2 3		45			60		83	104
Weingut Krumm Ellengurt 9 • 79424 Auggen Tel 0160 970 275 49 mk@weingut-krumm.de www.weingut-krumm.de	<b>2</b>	4		46			61			
Wein- und Obsthof Rüdlin Kleinfeldele 2 • 79424 Auggen Tel 07631 6807 • Fax 07631 740453 info@weinundobsthofruedlin.de www.wein-und-obsthof-ruedlin.de	<b>3</b>	5 183		47					84	
Sekt Handwerk Hotz Dorfstraße 3 • 79424 Auggen-Zizingen Tel. 07631 9387416 info@sekthandwerk.de www.sekthandwerk.de	<b>4</b>									
Weingut Fritz Waßmer Lazariterstraße 2 79189 Bad Krozingen-Schlatt Tel. 07633 3965 • Fax 07633 92399118 mail@weingutfritzwassmer.de www.weingutfritzwassmer.de	<b>5</b>	6					62			
Weingut Martin Waßmer Am Sportplatz 3 79189 Bad Krozingen-Schlatt Tel. 07633 15292 • Fax 07633 13384 info@weingut-wassmer.com www.weingut-wassmer.de	<b>6</b>	7					63		85	
Weingut Kiefer-Seufert St. Erasmusstraße 16 79282 Ballrechten-Dottingen Tel. 07634 8342 • Fax 07634 591011 info@ksweingut.de www.ksweingut.de	<b>7</b>	8								105





Name und Anschrift des Anstellers	Ansteller-Nr.	Gutedel / Weißer Gutedel	Grüner Markgräfler	Roter Gutedel / Chasslie / Chasselas	Müller Thurgau	Riesling / Johanner / Sivaner	Weisser Burgunder / Pinot Blanc	Auxerrois	Grauer Burgunder / Pinot Gris	Chardonnay
Wein- und Sektgut Schweigler GbR Hauptstraße 23 • 79589 Binzen Tel. 07621 64790 • Fax 07621 669639 info@weingut-schweigler.de www.weingut-schweigler.de	8	9		48						
Badischer Winzerkeller eG Zum Kaiserstuhl 16 • 79206 Breisach Tel. 07667 9000 • Fax 07667 900110 info@badischer-winzerkeller.de www.badischer-winzerkeller.de	9	10 11 184							86	
Weingut Kieninger Hanfländerweg 4 79426 Buggingen-Seefeldern Tel. 07634 2736 • Fax 07634 2736 info@arnos-straussi.de www.weingut-kieninger.de	10	185					64		87	
Markgräfler Winzer eG Winzerstraße 2 79588 Efringen-Kirchen Tel. 07628 9114121 • Fax 07628 2976 info@markgraeflerwinzer.de www.markgraeflerwinzer.de	11	12 13 14 15			186		65			
Weingut Huck-Wagner Engetalstraße 31 79588 Efringen-Kirchen Tel. 07628 1462 • Fax 07628 800319 info@huck-wagner.de www.huck-wagner.de	12	16		49		56 59			88	
Weingut Kaufmann Baslerstraße 46 79588 Efringen-Kirchen Tel. 07628 2256 weingut.kaufmann@web.de www.bioweingut-kaufmann.de	13	17				57			89	
Weingut Heinemann Mengenerstraße 4 79238 Ehrenkirchen-Scherzingen Tel. 07664 6351 • Fax 07664 600465 weingut-heinemann@t-online.de www.weingut-heinemann.de	14	18 19							90	106



Name und Anschrift des Anstellers	Ansteller-Nr.	Gutedel / Weißer Gutedel	Grüner Markgräfler	Roter Gutedel / Chasslie / Chasselas	Müller Thurgau	Riesling / Johanniter / Sivaner	Weisser Burgunder / Pinot Blanc	Auxerrois	Grauer Burgunder / Pinot Gris	Chardonnay
Staatliches Weinbauinstitut Freiburg - Staatsweingut Merzhauser Straße 119 79100 Freiburg staatsweingut@wbi.bwl.de Tel. 0761/401654310 www.staatsweingut-freiburg.de	15	20								
Weingut Feuerstein Hauptstrasse 8 • 79423 Heitersheim Tel 07634 595759 • Fax 07634 595866 info@weingut-feuerstein.de www.weingut-feuerstein.de	16	21 22				58				
Weingut Zähringer Johanniterstraße 61 79423 Heitersheim Tel. 07634 504890 • Fax 07634 5048999 info@weingut-zaehringer.de www.weingut-zaehringer.de	17			50			66		91	
Weingut Julius Zotz KG Staufener Straße 3 • 79423 Heitersheim Tel. 07634 1059 • Fax 07634 4758 info@weingut-zotz.de www.weingut-zotz.de	18	23 24		51 52			67		92	107
Weingut Hermann Dörflinger Mühlenstraße 7 • 79379 Müllheim Tel 07631 2207 • Fax 07631 4195 mail@weingut-doefflinger.de www.weingut-doefflinger.de	19	25					68 69			108
Weingut Engler Moltkeplatz 2 • 79379 Müllheim Tel. 07631 170550 • Fax 07631 173345 info@weingut-engler.de www.weingut-engler.de	20	26 27					70 71	81	93	
Winzergenossenschaft Britzingen Markgräflerland eG Markgräflerstraße 25/29 79379 Müllheim-Britzingen Tel. 07631 17710 • Fax 07631 4013 info@britzinger-wein.de www.britzinger-wein.de	21	28 29		53			72	82	94	

Souvignier Gris / Cabernet Blanc	Muskateller / Muskat-Ottonel / Gewürztraminer	Huxelrebe	Sauvignon Blanc	Cuvée Weiß	Blanc de Noir	Rosé / Weißherbst	Spätburgunder Rotwein / Pinot Noir / Blauer Spätburgunder	Spätburgunder Rotwein / Pinot Noir im Barrique	Cabernet Carbon	Merlot	Cuvée Rot	Secco	Winzersekt
									172				
			125										
						132	150	164		173	180		213
										174			
						133	151						214 215 216
			126			134	152	166 167					217 218 219 220

Name und Anschrift des Anstellers	Ansteller-Nr.	Gutedel / Weißer Gutedel	Grüner Markgräfler	Roter Gutedel / Chasslie / Chasselas	Müller Thurgau	Riesling / Johanner / Sivaner	Weisser Burgunder / Pinot Blanc	Auxerrois	Grauer Burgunder / Pinot Gris	Chardonnay
Wein & Hof Hügelsheim Baslerstr.12 79379 Müllheim-Hügelsheim Tel. 07631 4020 • Fax 07631 15556 info@weinundhof.de www.weinundhof.de	22	30	42				73		95	
Weingut Schneider-Krafft Römerstraße 5 79379 Müllheim-Niederweiler Tel. 07631 2680 info@weingutschneiderkrafft.de www.weingutschneiderkrafft.de	23						74			
Weingut Christian Keller Waldstraße 1 79379 Müllheim-Vögisheim Tel. 07631 13340 kellerkeller1@gmx.de	24	31 32					187 188		96 97	109 190
Winzergenossenschaft Wolfenweiler eG Kirchstraße 2 79227 Schallstadt-Wolfenweiler Tel. 07664 40300 • Fax 07664 4030200 kontakt@wg-wolfenweiler.de www.wg-wolfenweiler.de	25	33						189		110
Weinhaus Stork Im Bopser 2 • 79227 Schallstadt Tel. 07664 6324 • Fax 07664 617062 info@weingut-stork.de www.weingut-stork.de	26	34								111
Erste Markgräfler Winzergenossenschaft Schliengen-Müllheim eG Am Sonnenstück 1 • 79418 Schliengen Tel. 07635 81120 info@sonnenstueck.de www.sonnenstueck.de	27	35							98	112
Weingut Lämmlein-Schindler Müllheimer Straße 4 79418 Schliengen-Mauchen Tel. 07635 440 • Fax 07635 436 weingut@laemmlin-schindler.de www.laemmlin-schindler.de	28	36		54			75			



Name und Anschrift des Anstellers	Ansteller-Nr.	Gutedel / Weißer Gutedel	Grüner Markgräfler	Roter Gutedel / Chasslie / Chasselas	Müller Thurgau	Riesling / Johanner / Sivaner	Weisser Burgunder / Pinot Blanc	Auxerrois	Grauer Burgunder / Pinot Gris	Chardonnay
Weingut W. + A. Löffler Fohrenbergstraße 43 79219 Staufen-Wettelbrunn Tel. 07633 6307 • Fax 07633 808994 info@weingut-loeffler.de www.weingut-loeffler.de	29	37	43				76		99	
Privat-Weingut Schlumberger-Bernhart Weinstr. 19 • 79295 Sulzburg-Laufen Tel. 07634 8992 • Fax 07634 8255 info@schlumbergerwein.de www.schlumbergerwein.de	30	38 39					77 78		100	
Weingut Rainer Schlumberger Obere Holzgasse 4 79295 Sulzburg-Laufen Tel. 07634 592240 • Fax 07634 592241 info@weingut-schlumberger.de www.weingut-schlumberger.de	31	40	44	55			79 80		101 102	
Haltinger Winzer eG Winzerweg 8 • 79576 Weil am Rhein Tel 07621 62449 • Fax 07621 65725 info@wg-haltingen.de www.wg-haltingen.de	32	41							103	113





Souvignier Gris / Cabernet Blanc														
Muskateller / Muskat-Ottonel / Gewürztraminer														
Huxelrebe														
Sauvignon Blanc			127											
Cuvée Weiß														
Blanc de Noir														
Rosé / Weißherbst						139								
Spätburgunder Rotwein / Pinot Noir / Blauer Spätburgunder														
Spätburgunder Rotwein / Pinot Noir im Barrique														
Cabernet Carbon														
Merlot														
Cuvée Rot														
Secco														
Winzersekt														227 228



## TROCKENE WEINE

Produkt-Nr.	Aussteller	Jahr-gang	1. Rebsorte 2. Lage 3. Qualitätsgruppe	Preis inkl. MwSt.  Flaschen- größe	Inhaltsstoffe A = ausgewiesener Alkoholgehalt in Vol. % RZ = Restzucker S = Säure in g/l	zusätzliche Angaben
-------------	------------	-----------	--	--	---	------------------------

### GUDEL / WEISSER GUTDEL

#### Auggen

1	Winzerkeller Auggener Schäf eG 79424 Auggen	2023	Gutedel Auggener Schäf Qualitätswein	7,90 €  0,75 l	A = 12,0 % RZ = 4,0 S = 5,0	Alte Reben
2	Winzerkeller Auggener Schäf eG 79424 Auggen	2023	Gutedel Laufener Altenberg Kabinett	6,40 €  0,75 l	A = 11,5 % RZ = 5,6 S = 5,6	Edition No.3
3	Winzerkeller Auggener Schäf eG 79424 Auggen	2023	Gutedel Auggener Schäf Qualitätswein	5,40 €  0,75 l	A = 12,0 % RZ = 4,7 S = 5,1	
4	Weingut Matthias Krumm 79424 Auggen	2023	Gutedel Auggener Schäf Landwein	6,50 €  0,75 l	A = 11,0 % RZ = 0,3 S = 4,7	
5	Wein und Obsthof Rüdlin 79424 Auggen	2023	Gutedel  Landwein	7,50 €  0,75 l	A = 11,5 % RZ = 3,4 S = 5,2	Fundament

#### Bad Krozingen-Schlatt

6	Weingut Fritz Waßmer 79189 Bad Krozingen-Schlatt	2023	Gutedel  Qualitätswein	7,70 €  0,75 l	A = 12,0 % RZ = 5,9 S = 4,9	
7	Weingut Martin Waßmer 79189 Bad Krozingen-Schlatt	2021	Gutedel Steingröble Qualitätswein	19,50 €  0,75 l	A = 13,0 % RZ = 2,2 S = 4,7	Edition SW im Barriere ausgebaut

#### Ballrechten-Dottingen

8	Weingut Kiefer-Seufert 79282 Ballrechten-Dottingen	2023	Gutedel  Qualitätswein	7,30 €  0,75 l	A = 12,0 % RZ = 3,2 S = 5,4	I ♥ Gutedel
---	--	------	------------------------------	----------------------	-----------------------------------	-------------

#### Binzen

9	Wein- und Sektgut Schweigler GbR 79589 Binzen	2023	Gutedel Binzener Sonnhole Qualitätswein	6,90 €  0,75 l	A = 12,0 % RZ = 1,9 S = 5,1	
---	---	------	---	----------------------	-----------------------------------	--

#### Breisach

10	Badischer Winzerkeller eG 79206 Breisach	2022	Gutedel Heitersheimer Maltesergarten Qualitätswein	5,99 €  0,75 l	A = 12,5 % RZ = 4,0 S = 4,8	
11	Badischer Winzerkeller eG 79206 Breisach	2022	Gutedel Norsinger Batzenberg Qualitätswein	5,99 €  0,75 l	A = 11,5 % RZ = 5,9 S = 4,7	

#### Efringen-Kirchen

12	Markgräfler Winzer eG 79588 Efringen-Kirchen	2023	Gutedel Isteiner Kirchberg Qualitätswein	9,00 €  0,75 l	A = 11,0 % RZ = 4,1 S = 5,6	Kunstwerk
13	Markgräfler Winzer eG 79588 Efringen-Kirchen	2023	Gutedel Markgräflerland Qualitätswein	4,50 €  0,75 l	A = 11,0 % RZ = 6,0 S = 5,3	MRKGRFLR

## TROCKENE WEINE

Produkt-Nr.	Aussteller	Jahrgang	1. Rebsorte 2. Lage 3. Qualitätsgruppe	Preis inkl.	Inhaltsstoffe	zusätzliche Angaben
				MwSt.	A = ausgewiesener Alkoholgehalt in Vol. % RZ = Restzucker S = Säure in g/l	

### GUDEL / WEISSER GUDEL

#### Efringen-Kirchen

14	Markgräfler Winzer eG 79588 Efringen-Kirchen	2022	Gutedel Markgräflerland Qualitätswein	6,00 € 0,75 l	A = 11,5 % RZ = 5,3 S = 4,5	G'meinwerk
15	Markgräfler Winzer eG 79588 Efringen-Kirchen	2021	Gutedel Landwein	18,00 € 0,75 l	A = 11,5 % RZ = 0,0 S = 4,5	DER
16	Weingut Huck-Wagner 79588 Efringen-Kirchen	2023	Gutedel Kabinett	7,00 € 0,75 l	A = 11,5 % RZ = 4,8 S = 5,6	
17	Weingut Kaufmann 79588 Efringen-Kirchen	2023	Gutedel Qualitätswein	6,80 € 0,75 l	A = 11,5 % RZ = 2,9 S = 4,4	



#### Ehrenkirchen-Scherzingen

18	Weingut Heinemann 79238 Ehrenkirchen-Scherzingen	2023	Gutedel Qualitätswein	8,50 € 0,75 l	A = 11,0 % RZ = 1,4 S = 5,4	Alte Reben
19	Weingut Heinemann 79238 Ehrenkirchen-Scherzingen	2022	Gutedel Scherzingen Qualitätswein	13,00 € 0,75 l	A = 11,5 % RZ = 0,5 S = 4,7	Spontangärung. Unfiltriert

#### Freiburg

20	Staatl. Weinbauinstitut/ Staatsweingut Freiburg 79100 Freiburg	2022	Gutedel VDP Ortswein	9,00 € 0,75 l	A = 12,0 % RZ = 3,1 S = 5,6	VDP Ortswein
----	--	------	-------------------------	------------------	-----------------------------------	--------------

#### Heitersheim

21	Weingut Feuerstein 79423 Heitersheim	2023	Gutedel Heitersheimer Maltesergarten Kabinett	8,00 € 0,75 l	A = 11,0 % RZ = 2,8 S = 4,9	 Handlese
22	Weingut Feuerstein 79423 Heitersheim	2023	Gutedel Heitersheimer Maltesergarten Kabinett	8,50 € 0,75 l	A = 12,0 % RZ = 3,6 S = 5,2	 Selektion Handlese
23	Weingut Julius Zotz 79423 Heitersheim	2023	Gutedel Markgräflerland Qualitätswein	8,90 € 0,75 l	A = 12,5 % RZ = 4,0 S = 4,2	Uff de Hefe
24	Weingut Julius Zotz 79423 Heitersheim	2023	Gutedel Badenweiler Römerberg Qualitätswein	13,90 € 0,75 l	A = 12,5 % RZ = 3,0 S = 4,4	6 Monate Voll- hefelerager im Doppelst.fass

#### Müllheim

25	Weingut Hermann Dörfliinger 79379 Müllheim	2023	Gutedel Müllheimer Reggenhag Qualitätswein	7,00 € 0,75 l	A = 11,5 % RZ = 1,4 S = 4,4	
26	Weingut Engler 79379 Müllheim	2023	Gutedel Qualitätswein	6,00 € 0,75 l	A = 12,0 % RZ = 3,0 S = 5,2	1-Stern, Herkunft
27	Weingut Engler 79379 Müllheim	2023	Gutedel Müllheimer Reggenhag Kabinett	8,50 € 0,75 l	A = 11,5 % RZ = 2,6 S = 5,1	2-Stern, Tradition

## TROCKENE WEINE

Produkt-Nr.	Aussteller	Jahr-gang	1. Rebsorte 2. Lage 3. Qualitätsgruppe	Preis inkl. MwSt.  Flaschen- größe	Inhaltsstoffe A = ausgewiesener Alkoholgehalt in Vol. % RZ = Restzucker S = Säure in g/l	zusätzliche Angaben
-------------	------------	-----------	--	--	---	------------------------

### GUDEL / WEISSER GUTDEL

#### Müllheim-Britzigen

28	Winzergenossenschaft Britzigen 79379 Müllheim-Britzigen	2023	Gutedel Britzinger Rosenberg Qualitätswein	5,50 €  0,75 l	A = 12,2 % RZ = 3,6 S = 4,2	
29	Winzergenossenschaft Britzigen 79379 Müllheim-Britzigen	2022	Gutedel Britzinger Rosenberg Qualitätswein	12,85 €  0,75 l	A = 13,1 % RZ = 1,7 S = 4,6	Ziefünfck Dezenter Barrique Einsatz

#### Müllheim-Hügelheim

30	Wein & Hof Hügelheim 79379 Müllheim-Hügelheim	2023	Gutedel  Qualitätswein	5,70 €  0,75 l	A = 12,0 % RZ = 1,7 S = 5,0	Hofwein
----	--	------	------------------------------	----------------------	-----------------------------------	---------

#### Müllheim-Vögisheim

31	Weingut Christian Keller 79379 Müllheim-Vögisheim	2023	Gutedel Vögisheimer Sonnhalde Qualitätswein	5,50 €  0,75 l	A = 12,0 % RZ = 3,7 S = 4,5	
32	Weingut Christian Keller 79379 Müllheim-Vögisheim	2022	Gutedel Vögisheimer Sonnhalde Kabinett	7,00 €  0,75 l	A = 11,0 % RZ = 2,6 S = 4,8	Landeswein- prämierung Goldmedaille. Im Robinien- fass gereift

#### Schallstadt-Wolfenweiler

33	Winzergenossenschaft Wolfenweiler eG 79227 Schallstadt- Wolfenweiler	2023	Gutedel  Qualitätswein	5,10 €  0,75 l	A = 11,5 % RZ = 3,5 S = 4,7	Weißer Wolf
34	Weinhaus Stork 79227 Schallstadt	2022	Gutedel  Qualitätswein	5,50 €  0,75 l	A = 12,0 % RZ = 4,5 S = 5,6	

#### Schliengen

35	Erste Markgräfler Winzergenossenschaft Schliengen-Müllheim eG 79418 Schliengen	2023	Gutedel Schliengener Sonnenstück Kabinett	5,95 €  0,75 l	A = 11,5 % RZ = 2,4 S = 5,3	MW
----	---	------	---	----------------------	-----------------------------------	----

#### Schliengen-Mauchen

36	Weingut Lämmlein-Schindler Müllheimer Straße 4 79418 Schliengen-Mauchen	2023	Gutedel Mauchen Qualitätswein	8,00 €  0,75 l	A = 12,0 % RZ = 0,5 S = 5,1	Bio-Wein, VDP Ortswein
----	---	------	-------------------------------------	----------------------	-----------------------------------	---------------------------

#### Staufen-Wettelbrunn

37	Weingut W.+ A. Löffler 79219 Staufen-Wettelbrunn	2023	Gutedel Castellberg Kabinett	7,20 €  0,75 l	A = 12,0 % RZ = 5,8 S = 5,9	
----	---	------	------------------------------------	----------------------	-----------------------------------	--

#### Sulzburg-Laufen

38	Privat-Weingut Schlumberger-Bernhart 79295 Sulzburg-Laufen	2023	Gutedel vom Löss	8,50 €  0,75 l	A = 11,0 % RZ = 0,2 S = 5,0	VDP-Gutswein
----	--	------	---------------------	----------------------	-----------------------------------	--------------

## TROCKENE WEINE

Produkt-Nr.	Aussteller	Jahr-gang	1. Rebsorte 2. Lage 3. Qualitätsgruppe	Preis inkl. MwSt.  Flaschen- größe	Inhaltsstoffe A = ausgewiesener Alkoholgehalt in Vol. % RZ = Restzucker S = Säure in g/l	zusätzliche Angaben
-------------	------------	-----------	--	--	---	------------------------

### GUТЕDEL / WEISSER GUТЕDEL

#### Sulzburg-Laufen

39	Privat-Weingut Schlumberger-Bernhart 79295 Sulzburg-Laufen	2022	Gutedel Laufener Altenberg	20,00 €  0,75 l	A = 12,0 % RZ = 0,2 S = 5,9	1G. VDP Erste Lage
40	Weingut Rainer Schlumberger 79295 Sulzburg-Laufen	2023	Gutedel	7,90 €  0,75 l	A = 11,0 % RZ = 0,3 S = 5,7	Gutsw Wein

#### Weil am Rhein-Haltingen

41	Haltinger Winzer eG 79576 Weil am Rhein- Haltingen	2022	Gutedel Haltinger Stiege Qualitätswein	5,70 €  0,75 l	A = 11,9 % RZ = 3,0 S = 5,0	
----	--	------	--	----------------------	-----------------------------------	--

### GRÜNER MARKGRÄFLER

#### Müllheim-Hügelheim

42	Wein & Hof Hügelheim 79379 Müllheim-Hügelheim	2023	Grüner Markgräfler  Qualitätswein	6,70 €  0,75 l	A = 10,5 % RZ = 3,5 S = 5,1	
----	--	------	---	----------------------	-----------------------------------	--

#### Staufen-Wettelbrunn

43	Weingut W. + A. Löffler 79219 Staufen-Wettelbrunn	2023	Grüner Markgräfler Ballrechten-Dottingen Castellberg Qualitätswein	7,20 €  0,75 l	A = 10,5 % RZ = 5,6 S = 5,6	
----	--	------	--	----------------------	-----------------------------------	--

#### Sulzburg-Laufen

44	Weingut Rainer Schlumberger 79295 Sulzburg-Laufen	2023	Grüner Markgräfler	7,90 €  0,75 l	A = 10,0 % RZ = 3,9 S = 5,8	
----	---	------	--------------------	----------------------	-----------------------------------	--

### ROTER GUТЕDEL / CHASSLIE / CHASSELAS

#### Auggen

45	Winzerkeller Auggener Schäf eG 79424 Auggen	2023	Chasslie Laufener Altenberg Qualitätswein	8,00 €  0,75 l	A = 12,5 % RZ = 3,5 S = 4,0	fünf Monate Lagerung auf der Feinhefe
46	Weingut Matthias Krumm 79424 Auggen	2022	Chasselas Auggener Schäf Qualitätswein	11,00 €  0,75 l	A = 11,0 % RZ = 0,4 S = 4,4	Barrique unfiltriert
47	Wein- und Obsthof Rüdlin 79424 Auggen	2022	Chasselas  Landwein	13,00 €  0,75 l	A = 13,0 % RZ = 0,8 S = 5,0	RéservE Barrique Ausbau

#### Binzen

48	Wein- und Sektgut Schweigler 79589 Binzen	2021	Chasselas Binzener Sonnhole Qualitätswein	10,90 €  0,75 l	A = 12,0 % RZ = 1,5 S = 4,3	Tonneau
----	---	------	---	-----------------------	-----------------------------------	---------

#### Efringen-Kirchen

49	Weingut Huck-Wagner 79588 Efringen-Kirchen	2021	Chasselas Efringer Ölberg Qualitätswein	13,00 €  0,75 l	A = 10,5 % RZ = 1,5 S = 4,6	
----	---	------	---	-----------------------	-----------------------------------	--

## TROCKENE WEINE

Produkt-Nr.	Aussteller	Jahr-gang	1. Rebsorte 2. Lage 3. Qualitätsgruppe	Preis inkl. MwSt.  Flaschen- größe	Inhaltsstoffe A = ausgewiesener Alkoholgehalt in Vol. % RZ = Restzucker S = Säure in g/l	zusätzliche Angaben
-------------	------------	-----------	--	--	---	------------------------

### ROTER GUTEDEL / CHASSLIE / CHASSELAS

#### Heitersheim

50	Weingut Zähringer 79423 Heitersheim	2022	Chasselas  Qualitätswein	13,00 €  0,75 l	A = 12,0 % RZ = 3,3 S = 5,0	Biodynami- scher Anbau, Ausbau im Holzfass, Schwarz- wälder Eiche, Demeter
51	Weingut Julius Zotz KG 79423 Heitersheim	2023	Chasslie Markgräflerland Qualitätswein	8,90 €  0,75 l	A = 12,5 % RZ = 3,0 S = 4,1	8 Monate Vollhefelager
52	Weingut Julius Zotz KG 79423 Heitersheim	2022	Chasselas Heitersheimer Maltesergarten Qualitätswein	13,90 €  0,75 l	A = 12,5 % RZ = 2,0 S = 4,3	Vollhefelager in 500 l Fässern

#### Müllheim-Britzingen

53	Winzergenossenschaft Britzingen 79237 Müllheim-Britzingen	2022	Chasslie Britzinger Sonnhole Qualitätswein	7,90 €  0,75 l	A = 12,4 % RZ = 1,9 S = 3,9	
----	---	------	--	----------------------	-----------------------------------	--

#### Schliengen-Mauchen

54	Weingut Lämmlin-Schindler 79418 Schliengen-Mauchen	2022	Chasselas Mauchen Qualitätswein	14,00 €  0,75 l	A = 12,0 % RZ = 0,8 S = 5,5	Bio-Wein VDP Ortswein
----	--	------	---------------------------------------	-----------------------	-----------------------------------	-----------------------------

#### Sulzburg-Laufen

55	Weingut Rainer Schlumberger 79295 Sulzburg-Laufen	2022	Chasselas	14,90 €  0,75 l	A = 12,0 % RZ = 0,8 S = 4,6	Wingerte unfiltrierter Lagenwein
----	---	------	-----------	-----------------------	-----------------------------------	--

### RIESLING

#### Efringen-Kirchen

56	Weingut Huck-Wagner 79588 Efringen-Kirchen	2023	Riesling  Qualitätswein	8,50 €  0,75 l	A = 12,0 % RZ = 4,7 S = 6,9	
57	Weingut Kaufmann 79588 Efringen-Kirchen	2023	Riesling Efringen-Kirchen Qualitätswein	10,00 €  0,75 l	A = 11,5 % RZ = 4,0 S = 6,3	

### JOHANNITER

#### Heitersheim

58	Weingut Feuerstein 79423 Heitersheim	2022	Johanniter Heitersheimer Maltesergarten Kabinett	8,50 €  0,75 l	A = 13,0 % RZ = 2,8 S = 5,6	 Handlese
----	---	------	--	----------------------	-----------------------------------	---

## TROCKENE WEINE

Produkt-Nr.	Aussteller	Jahr-gang	1. Rebsorte 2. Lage 3. Qualitätsgruppe	Preis inkl. MwSt.  Flaschen- größe	Inhaltsstoffe A = ausgewiesener Alkoholgehalt in Vol. % RZ = Restzucker S = Säure in g/l	zusätzliche Angaben
-------------	------------	-----------	--	--	---	------------------------

### SILVANER

#### Efringen-Kirchen

59	Weingut Huck-Wagner 79588 Efringen-Kirchen	2022	Silvaner Efringer Katzenrain Qualitätswein	15,00 €  0,75 l	A = 12,5 % RZ = 2,5 S = 5,0	Terrassenlage 50 Jahre alte Reben
----	---	------	--	-----------------------	-----------------------------------	---

### WEISSER BURGUNDER / PINOT BLANC

#### Auggen

60	Winzerkeller Auggener Schäf eG 79424 Auggen	2022	Weißer Burgunder Auggener Schäf Spätlese	8,40 €  0,75 l	A = 13,0 % RZ = 4,0 S = 6,1	
61	Weingut Matthias Krumm 79424 Auggen	2023	Weißer Burgunder Auggener Letten Landwein	9,00 €  0,75 l	A = 13,0 % RZ = 0,3 S = 4,9	

#### Bad Krozingen-Schlatt

62	Weingut Fritz Waßmer 79189 Bad Krozingen-Schlatt	2023	Weißer Burgunder  Qualitätswein	8,90 €  0,75 l	A = 12,5 % RZ = 1,8 S = 5,3	
63	Weingut Martin Waßmer 79189 Bad Krozingen-Schlatt	2022	Weißer Burgunder Schlatt Maltesergarten Qualitätswein	19,50 €  0,75 l	A = 13,5 % RZ = 2,2 S = 5,6	Edition SW

#### Buggingen-Seefeldeln

64	Weingut Kieninger Arno's Straußwirtschaft 79426 Buggingen-Seefeldeln		Weißer Burgunder  Landwein	6,80 €  0,75 l	A = 11,3 % RZ = 5,3 S = 4,1	
----	--	--	----------------------------------	----------------------	-----------------------------------	--

#### Efringen-Kirchen

65	Markgräfler Winzer eG 79588 Efringen-Kirchen	2021	Weißer Burgunder  Qualitätswein	18,00 €  0,75 l	A = 12,5 % RZ = 0,0 S = 5,2	DER
----	---	------	---------------------------------------	-----------------------	-----------------------------------	-----

#### Heitersheim

66	Weingut Wilhelm Zähringer 79423 Heitersheim	2022	Weißer Burgunder Heitersheimer Sonnhole Qualitätswein	20,00 €  0,75 l	A = 13,5 % RZ = 3,2 S = 5,9	Biodynami- scher Anbau. Im Holzfass spontan ver- goren. Langes Hefelager. Demeter
67	Weingut Julius Zotz KG 79423 Heitersheim	2023	Weißer Burgunder Badenweiler Römerberg Qualitätswein	13,90 €  0,75 l	A = 13,5 % RZ = 3,0 S = 5,7	6 Monate Vollhefelager im Holzfass

#### Müllheim

68	Weingut Hermann Dörflinger 79379 Müllheim	2023	Weißer Burgunder Müllheimer Reggenhag Kabinett	8,30 €  0,75 l	A = 13,0 % RZ = 0,7 S = 5,3	
69	Weingut Hermann Dörflinger 79379 Müllheim	2022	Weißer Burgunder Badenweiler Römerberg Spätlese	13,00 €  0,75 l	A = 13,5 % RZ = 1,2 S = 5,1	

## TROCKENE WEINE

Produkt-Nr.	Aussteller	Jahr-gang	1. Rebsorte 2. Lage 3. Qualitätsgruppe	Preis inkl. MwSt.  Flaschen- größe	Inhaltsstoffe A = ausgewiesener Alkoholgehalt in Vol. % RZ = Restzucker S = Säure in g/l	zusätzliche Angaben
-------------	------------	-----------	--	--	---	------------------------

### WEISSER BURGUNDER / PINOT BLANC

#### Müllheim

70	Weingut Engler 79379 Müllheim	2023	Weißer Burgunder Müllheim Kabinett	9,00 €  0,75 l	A = 13,0 % RZ = 2,9 S = 5,4	2-Stern Herkunft
71	Weingut Engler 79379 Müllheim	2022	Weißer Burgunder Müllheim Sonnhalde Spätlese	11,50 €  0,75 l	A = 13,5 % RZ = 2,1 S = 5,8	3-Stern Tradition

#### Müllheim-Britzingen

72	Winzergenossenschaft Britzingen 79379 Müllheim-Britzingen	2022	Weißer Burgunder Britzingen Rosenberg Qualitätswein	11,50 €  0,75 l	A = 13,4 % RZ = 2,7 S = 5,2	Premium
----	---	------	---	-----------------------	-----------------------------------	---------

#### Müllheim-Hügelheim

73	Wein & Hof Hügelheim 79379 Müllheim-Hügelheim	2023	Weißer Burgunder  Qualitätswein	8,50 €  0,75 l	A = 13,0 % RZ = 1,2 S = 5,3	Edition M
----	--	------	---------------------------------------	----------------------	-----------------------------------	-----------

#### Müllheim-Niederweiler

74	Weingut Schneider-Krafft 79379 Müllheim- Niederweiler	2023	Weißer Burgunder Badenweiler Römerberg Kabinett	7,80 €  0,75 l	A = 13,0 % RZ = 6,7 S = 4,8
----	---	------	---	----------------------	-----------------------------------

#### Schliengen-Mauchen

75	Weingut Lämmlin-Schindler 79418 Schliengen-Mauchen	2022	Weißer Burgunder Mauchener Sonnenstück Qualitätswein	15,50 €  0,75 l	A = 13,5 % RZ = 0,6 S = 5,9	Bio-Wein VDP Erste Lage
----	--	------	--	-----------------------	-----------------------------------	-------------------------------

#### Staufen-Wettelbrunn

76	Weingut W. + A. Löffler 79219 Staufen-Wettelbrunn	2023	Weißer Burgunder Ballrechten-Dottingen Castellberg Kabinett	8,20 €  0,75 l	A = 13,0 % RZ = 5,5 S = 5,8
----	--	------	---	----------------------	-----------------------------------

#### Sulzburg-Laufen

77	Privat-Weingut Schlumberger-Bernhart 79295 Sulzburg-Laufen	2023	Weißer Burgunder vom Löss	9,50 €  0,75 l	A = 12,0 % RZ = 0,3 S = 5,8	VDP Gutswein
78	Privat-Weingut Schlumberger-Bernhart 79295 Sulzburg-Laufen	2022	Weißer Burgunder Laufener Altenberg	16,00 €  0,75 l	A = 13,0 % RZ = 0,2 S = 6,5	VDP Erste Lage 1G
79	Weingut Rainer Schlumberger 79295 Sulzburg-Laufen	2023	Weißer Burgunder	8,90 €  0,75 l	A = 13,0 % RZ = 2,6 S = 5,2	Gutswein
80	Weingut Rainer Schlumberger 79295 Sulzburg-Laufen	2022	Weißer Burgunder	14,90 €  0,75 l	A = 14,0 % RZ = 5,3 S = 5,2	Ennwege unfiltrierter Lagenwein



## TROCKENE WEINE

Produkt-Nr.	Aussteller	Jahr-gang	1. Rebsorte 2. Lage 3. Qualitätsgruppe	Preis inkl. MwSt.  Flaschen- größe	Inhaltsstoffe A = ausgewiesener Alkoholgehalt in Vol. % RZ = Restzucker S = Säure in g/l	zusätzliche Angaben
-------------	------------	-----------	--	--	---	------------------------

### AUXERROIS

#### Müllheim

81	Weingut Engler 79379 Kabinett	2023	Auxerrois Müllheim Kabinett	9,00 €  0,75 l	A = 13,0 % RZ = 1,5 S = 5,0	2-Stern Herkunft
----	----------------------------------	------	-----------------------------------	----------------------	-----------------------------------	---------------------

#### Müllheim-Britzingen

82	Winzergenossenschaft Britzingen 79379 Müllheim-Britzingen	2022	Auxerrois  Qualitätswein	7,80 €  0,75 l	A = 12,6 % RZ = 0,3 S = 4,7	
----	---	------	--------------------------------	----------------------	-----------------------------------	--

### GRAUER BURGUNDER / PINOT GRIS

#### Auggen

83	Winzerkeller Auggener Schäf eG 79424 Auggen	2022	Grauer Burgunder Laufener Altenberg Qualitätswein	13,00 €  0,75 l	A = 13,0 % RZ = 4,5 S = 5,3	Edition No. 5
84	Wein und Obsthof Rüdlin 79424 Auggen	2022	Grauer Burgunder  Landwein	16,00 €  0,75 l	A = 12,5 % RZ = 0,9 S = 5,3	RéservE Barrique Ausbau

#### Bad Krozingen-Schlatt

85	Weingut Martin Waßmer 79189 Bad Krozingen- Schlatt	2022	Grauer Burgunder Markgräferland Qualitätswein	19,50 €  0,75 l	A = 14,0 % RZ = 2,2 S = 5,6	Edition SW
----	--	------	---	-----------------------	-----------------------------------	------------

#### Breisach

86	Badischer Winzerkeller eG 79206 Breisach	2022	Grauer Burgunder Seefelder Maltesergarten Qualitätswein	7,99 €  0,75 l	A = 12,5 % RZ = 5,9 S = 5,3	
----	---	------	---	----------------------	-----------------------------------	--

#### Buggingen-Seefeldeln

87	Weingut Kieninger Arno's Straußwirtschaft 79426 Buggingen-Seefeldeln		Grauer Burgunder Seefelder Maltesergarten Landwein	8,80 €  0,75 l	A = 12,4 % RZ = 5,1 S = 4,8	Edition TT
----	--	--	--	----------------------	-----------------------------------	------------

#### Efringen-Kirchen

88	Weingut Huck-Wagner 79588 Efringen-Kirchen	2023	Grauer Burgunder  Qualitätswein	8,50 €  0,75 l	A = 13,0 % RZ = 3,4 S = 5,9	
89	Weingut Kaufmann 79588 Efringen-Kirchen	2023	Grauer Burgunder Efringen-Kirchen Qualitätswein	9,50 €  0,75 l	A = 13,0 % RZ = 0,6 S = 5,0	

#### Ehrenkirchen-Scherzingen

90	Weingut Heinemann 79238 Scherzingen	2022	Grauer Burgunder  Qualitätswein	10,00 €  0,75 l	A = 12,5 % RZ = 1,9 S = 5,2	
----	--	------	---------------------------------------	-----------------------	-----------------------------------	--

## TROCKENE WEINE

Produkt-Nr.	Aussteller	Jahr-gang	1. Rebsorte 2. Lage 3. Qualitätsgruppe	Preis inkl. MwSt.  Flaschen- größe	Inhaltsstoffe A = ausgewiesener Alkoholgehalt in Vol. % RZ = Restzucker S = Säure in g/l	zusätzliche Angaben
-------------	------------	-----------	--	--	---	------------------------

### GRAUER BURGUNDER / PINOT GRIS

#### Heitersheim

91	Weingut Zähringer 79423 Heitersheim	2022	Grauer Burgunder Heitersheim Qualitätswein	16,00 €  0,75 l	A = 13,0 % RZ = 2,9 S = 5,6	Biodynami- scher Anbau, Ausbau im Holzfass, Schwarz- wälder Eiche, Demeter
92	Weingut Julius Zotz 79423 Heitersheim	2022	Grauer Burgunder Badenweiler Römerberg Qualitätswein	13,90 €  0,75 l	A = 13,5 % RZ = 3,0 S = 5,9	6 Monate Voll- hefelager im gr. Holzfass

#### Müllheim

93	Weingut Engler 79379 Müllheim	2023	Grauer Burgunder Müllheim Kabinett	9,00 €  0,75 l	A = 13,0 % RZ = 2,3 S = 5,2	2-Stern Herkunft
----	----------------------------------	------	--	----------------------	-----------------------------------	---------------------

#### Müllheim-Britzigen

94	Winzergenossenschaft Britzigen 79379 Müllheim-Britzigen	2022	Grauer Burgunder Britzinger Rosenberg Qualitätswein	11,50 €  0,75 l	A = 14,0 % RZ = 3,2 S = 5,5	Premium
----	---	------	---	-----------------------	-----------------------------------	---------

#### Müllheim-Hügelheim

95	Wein & Hof Hügelheim 79379 Müllheim-Hügelheim	2022	Grauer Burgunder Hügelheim Qualitätswein	8,50 €  0,75 l	A = 13,0 % RZ = 1,6 S = 4,7	Edition M
----	--	------	--	----------------------	-----------------------------------	-----------

#### Müllheim-Vögisheim

96	Weingut Christian Keller 79379 Müllheim-Vögisheim	2023	Grauer Burgunder Vögisheimer Sonnhalde Qualitätswein	6,50 €  0,75 l	A = 13,0 % RZ = 3,0 S = 5,0	im Holzfass gereift
97	Weingut Christian Keller 79379 Müllheim-Vögisheim		Grauer Burgunder Vögisheimer Sonnhalde Kabinett	7,00 €  0,75 l	A = 12,5 % RZ = 5,6 S = 5,1	im Barrique gereift

#### Schliengen

98	Erste Markgräfler Winzer- genossenschaft Schliengen-Müllheim eG 79418 Schliengen		Grauer Burgunder  Qualitätswein	18,50 €  0,75 l	A = 13,0 % RZ = 3,4 S = 5,1	Barrique
----	---	--	---------------------------------------	-----------------------	-----------------------------------	----------

#### Staufen-Wettelbrunn

99	Weingut W. + A. Löffler 79219 Staufen-Wettelbrunn	2023	Grauer Burgunder Ballrechten-Dottingen Castellauberg Kabinett	8,20 €  0,75 l	A = 12,5 % RZ = 5,4 S = 6,5	
----	--	------	---	----------------------	-----------------------------------	--

#### Sulzburg-Laufen

100	Privat-Weingut Schlumberger-Bernhart 79295 Sulzburg-Laufen	2021	Grauer Burgunder Klosterwingerte	26,00 €  0,75 l	A = 13,0 % RZ = 0,2 S = 6,2	VDP Gutswein Große Lage GG
101	Weingut Rainer Schlumberger 79295 Sulzburg-Laufen	2023	Grauer Burgunder	8,90 €  0,75 l	A = 13,0 % RZ = 0,6 S = 6,2	Gutswein

## TROCKENE WEINE

Produkt-Nr.	Aussteller	Jahr-gang	1. Rebsorte 2. Lage 3. Qualitätsgruppe	Preis inkl. MwSt.  Flaschen- größe	Inhaltsstoffe A = ausgewiesener Alkoholgehalt in Vol. % RZ = Restzucker S = Säure in g/l	zusätzliche Angaben
-------------	------------	-----------	--	--	---	------------------------

### GRAUER BURGUNDER / PINOT GRIS

#### Sulzburg-Laufen

102	Weingut Rainer Schlumberger 79295 Sulzburg-Laufen	2022	Grauer Burgunder	14,90 €  0,75 l	A = 13,5 % RZ = 1,3 S = 5,8	Wingerte unfiltrierter Lagenwein
-----	---	------	------------------	-----------------------	-----------------------------------	--

#### Weil am Rhein-Haltingen

103	Haltinger Winzer eG 79576 Weil am Rhein- Haltingen	2022	Grauer Burgunder Badenweiler Römerberg Qualitätswein	8,95 €  0,75 l	A = 12,1 % RZ = 3,6 S = 4,9	
-----	--	------	--	----------------------	-----------------------------------	--

### CHARDONNAY

#### Auggen

104	Winzerkeller Auggener Schäf eG 79424 Auggen	2022	Chardonnay Laufener Altenberg Qualitätswein	13,00 €  0,75 l	A = 13,0 % RZ = 3,5 S = 5,8	Edition No.5
-----	---	------	---	-----------------------	-----------------------------------	--------------

#### Ballrechten-Dottingen

105	Weingut Kiefer-Seufert 79282 Ballrechten- Dottingen	2022	Chardonnay  Spätlese	15,50 €  0,75 l	A = 13,5 % RZ = 1,6 S = 6,4	Fumé
-----	---	------	----------------------------	-----------------------	-----------------------------------	------

#### Ehrenkirchen-Scherzingen

106	Weingut Heinemann 79238 Ehrenkirchen- Scherzingen	2022	Chardonnay  Qualitätswein	15,00 €  0,75 l	A = 12,5 % RZ = 1,5 S = 5,4	Alte Reben
-----	---	------	---------------------------------	-----------------------	-----------------------------------	------------

#### Heitersheim

107	Weingut Julius Zotz KG 79423 Heitersheim	2022	Chardonnay Heitersheimer Maltesergarten Qualitätswein	17,50 €  0,75 l	A = 13,5 % RZ = 2,0 S = 5,1	Chardonnay 500. Vollhefe- lager 500 l Tonneau
-----	---	------	---	-----------------------	-----------------------------------	--

#### Müllheim

108	Weingut Hermann Dörflinger 79379 Müllheim	2022	Chardonnay Müllheimer Reggenhag Spätlese	18,00 €  0,75 l	A = 13,5 % RZ = 0,9 S = 4,5	Barrique
-----	---	------	--	-----------------------	-----------------------------------	----------

#### Müllheim-Vögisheim

109	Weingut Christian Keller 79379 Müllheim-Vögisheim	2022	Chardonnay Auggener Schäf Spätlese	9,50 €  0,75 l	A = 13,5 % RZ = 5,0 S = 4,7	Landeswein- prämierung Goldmedaille. Im Eichenfass gereift.
-----	--	------	--	----------------------	-----------------------------------	---

#### Schallstadt - Wolfenweiler

110	Winzergenossenschaft Wolfenweiler 79227 Schallstadt- Wolfenweiler	2023	Chardonnay Wolfenweiler Batzenberg Kabinett	6,60 €  0,75 l	A = 12,5 % RZ = 5,2 S = 5,4	
111	Weinhaus Stork 79227 Schallstadt	2023	Chardonnay  Qualitätswein	9,00 €  0,75 l	A = 13,0 % RZ = 4,5 S = 5,8	

## TROCKENE WEINE

Produkt-Nr.	Aussteller	Jahr-gang	1. Rebsorte 2. Lage 3. Qualitätsgruppe	Preis inkl. MwSt.  Flaschen- größe	Inhaltsstoffe A = ausgewiesener Alkoholgehalt in Vol. % RZ = Restzucker S = Säure in g/l	zusätzliche Angaben
-------------	------------	-----------	--	--	---	------------------------

### CHARDONNAY

#### Schliengen

112	Erste Markgräfler Winzergenossenschaft Schliengen-Müllheim eG 79418 Schliengen		Chardonnay  Qualitätswein	18,50 €  0,75 l	A = 13,0 % RZ = 2,4 S = 5,4	Barrique
-----	---	--	---------------------------------	-----------------------	-----------------------------------	----------

#### Weil am Rhein - Haltingen

113	Haltinger Winzer eG 79576 Weil am Rhein- Haltingen	2022	Chardonnay  Qualitätswein	18,50 €  0,75 l	A = 12,5 % RZ = 1,9 S = 4,5	im Barrique ausgebaut
-----	--	------	---------------------------------	-----------------------	-----------------------------------	--------------------------

### SOUVIGNIER GRIS

#### Ballrechten-Dottingen

114	Weingut Kiefer-Seufert 79282 Ballrechten- Dottingen	2023	Souvinier Gris  Qualitätswein	10,50 €  0,75 l	A = 12,5 % RZ = 3,4 S = 6,5	
-----	---	------	-------------------------------------	-----------------------	-----------------------------------	--

#### Efringen-Kirchen

115	Markgräfler Winzer eG 79588 Efringen-Kirchen	2023	Souvinier Gris Markgräflerland Qualitätswein	5,50 €  0,75 l	A = 11,5 % RZ = 7,0 S = 6,4	MGKGREL
-----	---	------	--	----------------------	-----------------------------------	---------

### CABERNET BLANC

#### Efringen-Kirchen

116	Weingut Kaufmann 79588 Efringen-Kirchen	2023	Cabernet Blanc Blansingen Qualitätswein	11,00 €  0,75 l	A = 12,0 % RZ = 2,3 S = 5,2	
-----	--	------	---	-----------------------	-----------------------------------	---

### MUSKAT-OTTONEL

#### Efringen-Kirchen

117	Weingut Kaufmann 79588 Efringen-Kirchen	2023	Muskat-Ottonel Efringen-Kirchen Qualitätswein	10,00 €  0,75 l	A = 12,5 % RZ = 4,2 S = 4,7	
-----	--	------	---	-----------------------	-----------------------------------	---

#### Müllheim-Vögisheim

118	Weingut Christian Keller 79379 Müllheim-Vögisheim	2022	Muskat-Ottonel Vögisheimer Sonnhalde Spätlese	9,50 €  0,75 l	A = 12,9 % RZ = 3,4 S = 5,1	Landeswein- prämierung Silber- medaille. Im Eichenfass gereift
-----	--	------	---	----------------------	-----------------------------------	---

### HUXELREBE

#### Sulzburg-Laufen

119	Weingut Rainer Schlumberger 79295 Sulzburg-Laufen	2023	Huxelrebe	8,90 €  0,75 l	A = 13,0 % RZ = 4,7 S = 7,0	Gutswein
-----	---	------	-----------	----------------------	-----------------------------------	----------

## TROCKENE WEINE

Produkt-Nr.	Aussteller	Jahr-gang	1. Rebsorte 2. Lage 3. Qualitätsgruppe	Preis inkl. MwSt.  Flaschen- größe	Inhaltsstoffe A = ausgewiesener Alkoholgehalt in Vol. % RZ = Restzucker S = Säure in g/l	zusätzliche Angaben
-------------	------------	-----------	--	--	---	------------------------

### SAUVIGNON-BLANC

#### Auggen

120	Winzerkeller Auggener Schäf eG 79424 Auggen	2023	Sauvignon-Blanc Auggener Schäf Qualitätswein	6,90 €  0,75 l	A = 12,5 % RZ = 5,1 S = 6,6	
121	Wein- und Obsthof Rüdlin 79424 Auggen	2022	Sauvignon-Blanc  Landwein	8,50 €  0,75 l	A = 13,0 % RZ = 3,3 S = 6,4	Fundament

#### Bad Krozingen-Schlatt

122	Weingut Fritz Waßmer 79189 Bad Krozingen- Schlatt	2023	Sauvignon-Blanc  Qualitätswein	9,30 €  0,75 l	A = 10,5 % RZ = 5,3 S = 6,7	
-----	---	------	--------------------------------------	----------------------	-----------------------------------	--

#### Ballrechten-Dottingen

123	Weingut Kiefer-Seufert 79282 Ballrechten- Dottingen	2023	Sauvignon-Blanc  Qualitätswein	9,50 €  0,75 l	A = 12,5 % RZ = 3,6 S = 6,7	
-----	---	------	--------------------------------------	----------------------	-----------------------------------	--

#### Ehrenkirchen-Scherzingen

124	Weingut Heinemann 79238 Ehrenkirchen- Scherzingen	2022	Sauvignon-Blanc  Qualitätswein	14,00 €  0,75 l	A = 12,5 % RZ = 2,5 S = 5,8	Kalkstein
-----	---	------	--------------------------------------	-----------------------	-----------------------------------	-----------

#### Heitersheim

125	Weingut Julius Zotz 79423 Heitersheim	2022	Sauvignon-Blanc Heitersheimer Maltesergarten Qualitätswein	17,50 €  0,75 l	A = 12,5 % RZ = 2,0 S = 6,5	Blanc Fumé 8 Monate Hefelager
-----	--	------	--	-----------------------	-----------------------------------	-------------------------------------

#### Müllheim-Britzigen

126	Winzergenossenschaft Britzingen 79379 Müllheim-Britzigen	2023	Sauvignon-Blanc Britzingen Qualitätswein	8,10 €  0,75 l	A = 11,7 % RZ = 3,8 S = 6,2	
-----	--	------	--	----------------------	-----------------------------------	--

#### Sulzburg-Laufen

127	Privat-Weingut Schlumberger-Bernhart 79295 Sulzburg-Laufen	2023	Sauvignon-Blanc vom Löss VDP-Gutswein	12,50 €  0,75 l	A = 12,5 % RZ = 0,4 S = 6,0	vom Löss VDP Gutswein
-----	--	------	---	-----------------------	-----------------------------------	-----------------------------

#### Weil am Rhein-Haltingen

128	Haltinger Winzer eG 79576 Weil am Rhein- Haltingen	2022	Sauvignon-Blanc Haltinger Stiege Qualitätswein	8,80 €  0,75 l	A = 13,0 % RZ = 9,0 S = 7,4	
-----	--	------	--	----------------------	-----------------------------------	--

### CUVÉE WEISS

#### Schallstadt

129	Weinhaus Stork 79227 Schallstadt	2022	Cuvée Weiss  Qualitätswein	7,50 €  0,75 l	A = 12,5 % RZ = 6,8 S = 6,5	Carlo
-----	-------------------------------------	------	----------------------------------	----------------------	-----------------------------------	-------

## TROCKENE WEINE

Produkt-Nr.	Aussteller	Jahr-gang	1. Rebsorte 2. Lage 3. Qualitätsgruppe	Preis inkl. MwSt.  Flaschen- größe	Inhaltsstoffe A = ausgewiesener Alkoholgehalt in Vol. % RZ = Restzucker S = Säure in g/l	zusätzliche Angaben
-------------	------------	-----------	--	--	---	------------------------

### BLANC DE NOIR

#### Efringen-Kirchen

130	Markgräfler Winzer eG 79588 Efringen-Kirchen	2023	Blanc de Noir Markgräflerland Qualitätswein	5,50 €  0,75 l	A = 12,5 % RZ = 5,8 S = 6,1	MRKGRFLR
-----	---	------	---	----------------------	-----------------------------------	----------

### ROSÉ / WEISSHERBST

#### Efringen-Kirchen

131	Markgräfler Winzer eG 79588 Efringen-Kirchen	2023	Rosé Markgräflerland Qualitätswein	6,50 €  0,75 l	A = 13,0 % RZ = 5,1 S = 5,6	G'meinwerk
-----	---	------	--	----------------------	-----------------------------------	------------

#### Müllheim

132	Weingut Hermann Dörflinger 79379 Müllheim	2022	Rosé Müllheimer Sonnhalde Kabinett	8,30 €  0,75 l	A = 13,5 % RZ = 1,5 S = 4,9	
133	Weingut Engler 79379 Müllheim	2023	Rosé Müllheim Kabinett	9,00 €  0,75 l	A = 13,0 % RZ = 3,0 S = 5,6	2-Stern Herkunft

#### Müllheim-Britzingen

134	Winzergenossenschaft Britzingen 79379 Müllheim-Britzingen	2023	Spätburgunder Rosé Britzingen Qualitätswein	6,85 €  0,75 l	A = 12,1 % RZ = 5,5 S = 5,7	
-----	---	------	---	----------------------	-----------------------------------	--

#### Müllheim-Hügelheim

135	Wein & Hof Hügelheim 79379 Müllheim-Hügelheim	2023	Spätburgunder Rosé  Qualitätswein	6,95 €  0,75 l	A = 12,5 % RZ = 1,2 S = 4,8	Hofwein
136	Wein & Hof Hügelheim 79379 Müllheim-Hügelheim	2023	Merlot Rosé  Qualitätswein	9,90 €  0,75 l	A = 12,8 % RZ = 2,0 S = 5,4	Edition M

#### Müllheim-Vögisheim

137	Weingut Christian Keller 79379 Müllheim	2023	Spätburgunder Rosé Vögisheimer Sonnhalde Kabinett	6,50 €  0,75 l	A = 12,5 % RZ = 7,8 S = 6,3	im Holzfass gereift
-----	--	------	---	----------------------	-----------------------------------	------------------------

#### Schliengen

138	Erste Markgräfler Winzer- genossenschaft Schliengen- Müllheim 79418 Schliengen	2023	Spätburgunder Rosé Schliengener Sonnenstück Qualitätswein	6,25 €  0,75 l	A = 12,0 % RZ = 3,8 S = 5,9	
-----	---	------	---	----------------------	-----------------------------------	--

#### Staufen-Wettelbrunn

139	Weingut W. + A. Löffler 79219 Staufen-Wettelbrunn	2023	Spätburgunder Rosé Ballrechten-Dottinger Castellberg Qualitätswein	8,20 €  0,75 l	A = 12,0 % RZ = 6,7 S = 6,0	
-----	--	------	--	----------------------	-----------------------------------	--

## TROCKENE WEINE

Produkt-Nr.	Aussteller	Jahr-gang	1. Rebsorte 2. Lage 3. Qualitätsgruppe	Preis inkl. MwSt.  Flaschen- größe	Inhaltsstoffe A = ausgewiesener Alkoholgehalt in Vol. % RZ = Restzucker S = Säure in g/l	zusätzliche Angaben
-------------	------------	-----------	--	--	---	------------------------

### SPÄTBURGUNDER ROTWEIN / PINOT NOIR / BLAUER SPÄTBURGUNDER

#### Auggen

140	Winzerkeller Auggener Schäf 79424 Auggen	2021	Spätburgunder Rotwein Laufener Altenberg Qualitätswein	17,00 €  0,75 l	A = 13,5 % RZ = 3,0 S = 5,6	Edition No. 5
141	Weingut Matthias Krumm 79424 Auggen	2022	Spätburgunder Rotwein Auggener Letten Qualitätswein	9,50 €  0,75 l	A = 14,0 % RZ = 0,4 S = 4,5	

#### Bad Krozingen-Schlatt

142	Weingut Martin Waßmer 79189 Bad Krozingen- Schlatt	2021	Spätburgunder Rotwein Schlatt Maltesergarten Qualitätswein	18,50 €  0,75 l	A = 13,5 % RZ = 2,0 S = 5,6	
143	Weingut Martin Waßmer 79189 Bad Krozingen- Schlatt	2019	Spätburgunder Rotwein Schlatt Maltesergarten Qualitätswein	29,00 €  0,75 l	A = 13,0 % RZ = 2,2 S = 5,9	Edition SW
144	Weingut Martin Waßmer 79189 Bad Krozingen- Schlatt	2020	Pinot Noir Dottingen Castelberg Qualitätswein	79,00 €  0,75 l	A = 13,5 % RZ = 2,2 S = 6,4	Edition GC

#### Breisach

145	Badischer Winzerkeller 79206 Breisach	2022	Spätburgunder Rotwein Norsinger Batzenberg Qualitätswein	7,99 €  0,75 l	A = 13,5 % RZ = 4,7 S = 4,6	
-----	--	------	--	----------------------	-----------------------------------	--

#### Efringen-Kirchen

146	Markgräfler Winzer eG 79588 Efringen-Kirchen	2020	Spätburgunder Rotwein  Landwein	20,00 €  0,75 l	A = 13,0 % RZ = 0,6 S = 5,7	DER
147	Weingut Huck-Wagner 79588 Efringen-Kirchen	2020	Spätburgunder Rotwein Efringer Ölberg Qualitätswein	13,00 €  0,75 l	A = 13,5 % RZ = 0,9 S = 5,6	

#### Ehrenkirchen

148	Weingut Heinemann 79238 Scherzingen	2021	Blauer Spätburgunder Scherzingen Batzenberg Qualitätswein	39,00 €  0,75 l	A = 12,5 % RZ = 0,5 S = 4,9	Spontan- gärung. Unfiltriert
149	Weingut Heinemann 79238 Scherzingen	2022	Blauer Spätburgunder  Qualitätswein	11,00 €  0,75 l	A = 13,0 % RZ = 1,8 S = 5,4	Alte Reben

#### Müllheim

150	Weingut Hermann Dörflinger 79379 Müllheim	2022	Spätburgunder Rotwein Müllheim Sonnhalde Qualitätswein	13,50 €  0,75 l	A = 14,0 % RZ = 0,1 S = 5,6	Alte Reben
151	Weingut Engler 79379 Müllheim	2019	Pinot Noir Müllheimer Reggenhag Spätlese	16,00 €  0,75 l	A = 13,5 % RZ = 1,1 S = 5,1	3-Stern Tradition

#### Müllheim-Britzingen

152	Winzergenossenschaft Britzingen 79379 Müllheim-Britzingen	2022	Spätburgunder Rotwein Britzinger Rosenberg Qualitätswein	6,85 €  0,75 l	A = 13,5 % RZ = 2,1 S = 5,0	
-----	---	------	--	----------------------	-----------------------------------	--

## TROCKENE WEINE

Produkt-Nr.	Aussteller	Jahr-gang	1. Rebsorte 2. Lage 3. Qualitätsgruppe	Preis inkl. MwSt.  Flaschen- größe	Inhaltsstoffe A = ausgewiesener Alkoholgehalt in Vol. % RZ = Restzucker S = Säure in g/l	zusätzliche Angaben
-------------	------------	-----------	--	--	---	------------------------

### SPÄTBURGUNDER ROTWEIN / PINOT NOIR / BLAUER SPÄTBURGUNDER

#### Müllheim-Hügelheim

153	Wein & Hof Hügelheim 79379 Müllheim-Hügelheim	2020	Spätburgunder Rotwein Hügelheimer Höllberg Qualitätswein	15,50 €  0,75 l	A = 13,5 % RZ = 1,0 S = 5,8	Beste Lagen
154	Wein & Hof Hügelheim 79379 Müllheim-Hügelheim	2020	Spätburgunder Rotwein Badenweiler Römerberg Qualitätswein	23,50 €  0,75 l	A = 14,0 % RZ = 0,7 S = 5,6	Beste Lagen

#### Schallstadt-Wolfenweiler

155	Winzergenossenschaft Wolfenweiler eG 79227 Schallstadt- Wolfenweiler	2020	Spätburgunder Rotwein  Qualitätswein	19,50 €  0,75 l	A = 13,0 % RZ = 1,6 S = 6,2	Alpha Wolf
-----	---	------	--	-----------------------	-----------------------------------	------------

#### Schliengen-Mauchen

156	Weingut Lämmlein-Schindler 79418 Schliengen-Mauchen	2018	Spätburgunder Rotwein Mauchen Qualitätswein	15,50 €  0,75 l	A = 13,5 % RZ = 2,2 S = 5,8	Bio-Wein Alte Reben
-----	--	------	---	-----------------------	-----------------------------------	------------------------

#### Sulzburg - Laufen

157	Privat-Weingut Schlumberger-Bernhart 79295 Sulzburg-Laufen	2020	Spätburgunder Rotwein Laufen	14,00 €  0,75 l	A = 13,0 % RZ = 0,2 S = 5,3	VDP Ortswein Spätburgun- der S
158	Privat-Weingut Schlumberger-Bernhart 79295 Sulzburg-Laufen	2020	Pinot Noir Klosterwingerte	36,00 €  0,75 l	A = 13,0 % RZ = 0,3 S = 6,2	VDP Gutswein Große Lage GG

### SPÄTBURGUNDER ROTWEIN / PINOT NOIR IM BARRIQUE

#### Auggen

159	Wein- und Obsthof Rüdlin 79424 Auggen	2022	Pinot Noir  Landwein	12,00 €  0,75 l	A = 13,0 % RZ = 0,5 S = 5,2	FundamenT altes Barrique
160	Wein- und Obsthof Rüdlin 79424 Auggen	2022	Pinot Noir  Landwein	24,00 €  0,75 l	A = 13,0 % RZ = 0,6 S = 5,6	RéservÉ Barrique Ausbau

#### Bad Krozingen - Schlatt

161	Weingut Fritz Waßmer 79189 Bad Krozingen-Schlatt	2022	Spätburgunder Rotwein  Qualitätswein	13,80 €  0,75 l	A = 13,5 % RZ = 2,1 S = 5,6	Réserve im Barrique gereift
-----	---	------	--	-----------------------	-----------------------------------	-----------------------------------

#### Ballrechten-Dottingen

162	Weingut Kiefer-Seufert 79282 Ballrechten- Dottingen	2020	Pinot Noir  Qualitätswein	22,00 €  0,75 l	A = 13,5 % RZ = 2,9 S = 5,1	Fumé
-----	---	------	---------------------------------	-----------------------	-----------------------------------	------

#### Binzen

163	Wein- und Sektgut Schweigler 79589 Binzen	2019	Pinot Noir Binzener Sonnhole Qualitätswein	19,90 €  0,75 l	A = 14,0 % RZ = 0,8 S = 4,8	Barrique
-----	---	------	--	-----------------------	-----------------------------------	----------



## TROCKENE WEINE

Produkt-Nr.	Aussteller	Jahr-gang	1. Rebsorte 2. Lage 3. Qualitätsgruppe	Preis inkl. MwSt.  Flaschen- größe	Inhaltsstoffe A = ausgewiesener Alkoholgehalt in Vol. % RZ = Restzucker S = Säure in g/l	zusätzliche Angaben
-------------	------------	-----------	--	--	---	------------------------

### SPÄTBURGUNDER ROTWEIN / PINOT NOIR IM BARRIQUE

#### Heitersheim

164	Weingut Julius Zotz 79423 Heitersheim	2020	Pinot Noir Heitersheimer Maltesergarten Qualitätswein	34,00 €  0,75 l	A = 13,5 % RZ = 1,0 S = 5,5	Hohlgässle 18 Monate in franz. Eiche Barrique
-----	--	------	---	-----------------------	-----------------------------------	--

#### Müllheim

165	Weingut Hermann Dörflinger 79379 Müllheim	2022	Spätburgunder Rotwein Müllheimer Pfaffenstück Qualitätswein	20,00 €  0,75 l	A = 13,0 % RZ = 0,1 S = 5,2	Barrique
-----	---	------	---	-----------------------	-----------------------------------	----------

#### Müllheim-Britzingen

166	Winzer-genossenschaft Britzingen 79379 Müllheim-Britzingen	2020	Spätburgunder Rotwein Britzinger Rosenberg Qualitätswein	14,80 €  0,75 l	A = 14,6 % RZ = 1,5 S = 5,4	St. Jacobus im Holzfass gereift
167	Winzer-genossenschaft Britzingen 79379 Müllheim-Britzingen	2020	Spätburgunder Rotwein  Qualitätswein	32,00 €  0,75 l	A = 14,0 % RZ = 2,0 S = 5,2	Muggardt

#### Müllheim-Vögisheim

168	Weingut Christian Keller 79379 Müllheim	2022	Spätburgunder Rotwein Feldberg Paradies Kabinett	7,00 €  0,75 l	A = 12,0 % RZ = 4,1 S = 4,9	im Holzfass gereift
169	Weingut Christian Keller 79379 Müllheim	2022	Spätburgunder Rotwein Feldberg Paradies Auslese	25,00 €  0,75 l	A = 16,2 % RZ = 3,0 S = 5,1	Landeswein- prämiierung Goldmedaille. Im kleinen Holzfass gereift

#### Schliengen

170	Erste Markgräfler Winzer-genossenschaft Schliengen-Müllheim eG 79418 Schliengen		Spätburgunder Rotwein  Qualitätswein	18,50 €  0,75 l	A = 14,0 % RZ = 2,4 S = 5,8	Spätburgun- der 1801 QW. Barrique
-----	--	--	--	-----------------------	-----------------------------------	---

#### Sulzburg-Laufen

171	Weingut Rainer Schlumberger 79295 Sulzburg-Laufen	2019	Pinot Noir	17,90 €  0,75 l	A = 14,0 % RZ = 1,3 S = 5,8	EICH unfiltrierter Lagenwein im gebrauch- ten Barrique gereift
-----	---	------	------------	-----------------------	-----------------------------------	---

### CABERNET CARBON

#### Heitersheim

172	Weingut Feuerstein 79423 Heitersheim	2020	Cabernet Carbon Heitersheim Maltesergarten Qualitätswein	14,00 €  0,75 l	A = 13,5 % RZ = 2,1 S = 5,9	 Handlese
-----	---	------	--	-----------------------	-----------------------------------	---

## TROCKENE WEINE

Produkt-Nr.	Aussteller	Jahrgang	1. Rebsorte 2. Lage 3. Qualitätsgruppe	Preis inkl. MwSt.  Flaschen- größe	Inhaltsstoffe A = ausgewiesener Alkoholgehalt in Vol. % RZ = Restzucker S = Säure in g/l	zusätzliche Angaben
-------------	------------	----------	--	---	---	------------------------

### MERLOT

#### Heitersheim

173	Weingut Julius Zotz 79423 Heitersheim	2020	Merlot Heitersheim Maltesergarten Qualitätswein	22,50 €  0,75 l	A = 14,0 % RZ = 1,0 S = 4,7	24 Monate französische Eiche
-----	--	------	---	-----------------------	-----------------------------------	------------------------------------

#### Müllheim

174	Weingut Hermann Dörflinger 79379 Müllheim	2022	Merlot Badenweiler Römerberg Qualitätswein	20,00 €  0,75 l	A = 13,5 % RZ = 1,3 S = 4,8	
-----	---	------	--	-----------------------	-----------------------------------	--

#### Schallstadt

175	WinzerGenossenschaft Wolfenweiler 79227 Schallstadt- Wolfenweiler		Merlot  Qualitätswein	7,00 €  0,75 l	A = 13,0 % RZ = 1,5 S = 5,3	
-----	--	--	-----------------------------	----------------------	-----------------------------------	--

### CUVÉE ROT

#### Bad Krozingen-Schlatt

176	Weingut Martin Waßmer 79189 Bad Krozingen	2020	Cuvée Rot Markgräflerland Qualitätswein	19,50 €  0,75 l	A = 13,5 % RZ = 1,7 S = 5,9	CALMO
177	Weingut Martin Waßmer 79189 Bad Krozingen	2020	Cuvée Rot Ehrenstetten Ölberg Qualitätswein	66,00 €  0,75 l	A = 13,5 % RZ = 1,8 S = 6,0	CHAPELLE

#### Buggingen-Seefeldeln

178	Weingut Kieninger Arno's Straußwirtschaft 79426 Buggingen-Seefeldeln		Cuvée Rot Ballrechten-Dottingen Castellberg Landwein	8,80 €  0,75 l	A = 11,5 % RZ = 4,3 S = 5,1	
-----	--	--	--	----------------------	-----------------------------------	--

#### Efringen-Kirchen

179	Weingut Kaufmann 79588 Efringen-Kirchen	2022	Cuvée Rot  Qualitätswein	12,00 €  0,75 l	A = 13,0 % RZ = 0,5 S = 5,5	 Tamino
-----	--	------	--------------------------------	-----------------------	-----------------------------------	---

#### Heitersheim

180	Weingut Julius Zotz 79423 Heitersheim	2019	Cuvée Rot Badenweiler Römerberg Qualitätswein	39,00 €  0,75 l	A = 13,5 % RZ = 1,0 S = 4,8	Merlot, Caber- net Sauvignon & Cabernet Franc. Bammert- häusle über 20 Monate in franz. Eiche
-----	--	------	---	-----------------------	-----------------------------------	--

#### Müllheim-Niederweiler

181	Weingut Schneider-Krafft 79379 Müllheim- Niederweiler		Cuvée Rot Badenweiler Römerberg Qualitätswein	8,50 €  0,75 l	A = 12,5 % RZ = 1,5 S = 4,8	Cuvée aus Spätburgun- der, Cabernet Mitos & Merlot
-----	---	--	---	----------------------	-----------------------------------	--

## TROCKENE WEINE

Produkt-Nr.	Aussteller	Jahr-gang	1. Rebsorte 2. Lage 3. Qualitätsgruppe	Preis inkl. MwSt.  Flaschen-größe	Inhaltsstoffe A = ausgewiesener Alkoholgehalt in Vol. % RZ = Restzucker S = Säure in g/l	zusätzliche Angaben
-------------	------------	-----------	--	---	---	---------------------

### CUVÉE ROT

#### Schliengen-Mauchen

182	Weingut Lämmlin-Schindler 79418 Schliengen-Mauchen	2019	Cuvée Rot  Qualitätswein	19,50 €  0,75 l	A = 13,5 % RZ = 2,1 S = 6,1	Cuvée aus Merlot und Cabernet Bio-Wein FRAUenFELS
-----	---	------	--------------------------------	-----------------------	-----------------------------------	---



## NICHT TROCKENE WEINE

Produkt-Nr.	Aussteller	Jahr-gang	1. Rebsorte 2. Lage 3. Qualitätsgruppe	Preis inkl. MwSt.  Flaschen- größe	Inhaltsstoffe A = ausgewiesener Alkoholgehalt in Vol. % RZ = Restzucker S = Säure in g/l	zusätzliche Angaben
-------------	------------	-----------	--	--	---	------------------------

### GUTEDEL / WEISSER GUTEDEL

#### Auggen

183	Wein und Obsthof Rüdling 79424 Auggen	2023	Gutedel  Landwein	7,50 €  0,75 l	A = 10,5 % RZ = 13,8 S = 5,0	Fundament
-----	---	------	-------------------------	----------------------	------------------------------------	-----------

#### Breisach

184	Badischer Winzerkeller eG 79206 Breisach	2022	Gutedel Norsingen Batzenberg Qualitätswein	5,99 €  0,75 l	A = 11,0 % RZ = 20,0 S = 4,7	
-----	---	------	--	----------------------	------------------------------------	--

#### Buggingen-Seefeldeln

185	Weingut Kieninger Arno's Straußwirtschaft 79426 Buggingen-Seefeldeln		Gutedel Seefeldeln Maltesergarten Landwein	7,50 €  0,75 l	A = 9,5 % RZ = 7,8 S = 3,8	Exclusiv
-----	--	--	--	----------------------	----------------------------------	----------

### MÜLLER - THURGAU

#### Efringen-Kirchen

186	Markgräfler Winzer eG 79588 Efringen-Kirchen		Müller - Thurgau Markgräflerland Qualitätswein	4,50 €  0,75 l	A = 10,5 % RZ = 13,7 S = 5,4	MRKGRFLR
-----	---	--	--	----------------------	------------------------------------	----------

### WEISSER BURGUNDER

#### Müllheim-Vögisheim

187	Weingut Christian Keller 79379 Müllheim-Vögisheim	2022	Weißer Burgunder Auggen Schäf Kabinett	6,50 €  0,75 l	A = 12,0 % RZ = 12,0 S = 5,2	Landeswein- prämierung Goldmedaille. Im Holzfass gereift
188	Weingut Christian Keller 79379 Müllheim-Vögisheim	2023	Weißer Burgunder Auggen Schäf Kabinett	6,50 €  0,75 l	A = 12,0 % RZ = 12,0 S = 5,3	Im Holzfass gereift

### AUXERROIS

#### Schallstadt

189	Winzergenossenschaft Wolfenweiler eG 79227 Schallstadt- Wolfenweiler	2023	Auxerrois  Qualitätswein	6,20 €  0,75 l	A = 12,0 % RZ = 11,5 S = 5,2	
-----	---	------	--------------------------------	----------------------	------------------------------------	--

### CHARDONNAY

#### Müllheim-Vögisheim

190	Weingut Christian Keller 79379 Müllheim-Vögisheim	2022	Chardonnay Vögisheim Sonnhalde Trockenbeerenauslese	25,00 €  0,375 l	A = 8,3 % RZ = 180,8 S = 6,2	Landeswein- prämierung Goldmedaille. 5 Punkte Im Holzfass gereift
-----	--	------	---	------------------------	------------------------------------	--

## NICHT TROCKENE WEINE

Produkt-Nr.	Aussteller	Jahrgang	1. Rebsorte 2. Lage 3. Qualitätsgruppe	Preis inkl.	Inhaltsstoffe	zusätzliche Angaben
				MwSt.	A = ausgewiesener Alkoholgehalt in Vol. % RZ = Restzucker S = Säure in g/l	

### MUSKATELLER

#### Auggen

191	Winzerkeller Auggener Schäf eG 79424 Auggen	2022	Muskateller Auggen Schäf Qualitätswein	6,90 € 0,75 l	A = 11,0 % RZ = 26,0 S = 6,4	
192	Wein und Obsthof Rüdlin 79424 Auggen	2023	Muskateller Landwein	8,50 € 0,75 l	A = 11,5 % RZ = 14,8 S = 5,4	Fundament

#### Ballrechten-Dottingen

193	Weingut Kiefer-Seufert 79282 Ballrechten-Dottingen	2023	Muskateller Qualitätswein	9,50 € 0,75 l	A = 11,5 % RZ = 26,6 S = 6,6	
-----	---	------	------------------------------	------------------	------------------------------------	--

#### Breisach

194	Badischer Winzerkeller eG 79206 Breisach	2022	Muskateller Seefeldten Maltesergarten Qualitätswein	7,99 € 0,75 l	A = 11,0 % RZ = 33,1 S = 5,2	
-----	---	------	---	------------------	------------------------------------	--

#### Schallstadt - Wolfenweiler

195	Winzergenossenschaft Wolfenweiler eG 79227 Schallstadt- Wolfenweiler	2023	Muskateller Wolfenweiler Batzenberg Qualitätswein	6,60 € 0,75 l	A = 11,0 % RZ = 28,2 S = 5,5	
-----	---	------	---	------------------	------------------------------------	--

### MUSKAT-OTTONELL

#### Müllheim-Vögisheim

196	Weingut Christian Keller 79379 Müllheim-Vögisheim	2023	Muskat-Ottonell Vögisheim Sonnhalde Kabinett	6,50 € 0,75 l	A = 11,5 % RZ = 7,7 S = 5,0	feinherb
197	Weingut Christian Keller 79379 Müllheim-Vögisheim	2021	Muskat-Ottonell Vögisheim Sonnhalde Eiswein	25,00 € 0,375 l	A = 8,0 % RZ = 116,1 S = 10,2	Landeswein- prämiierung Goldmedaille. Im Holzfass gereift

### SAUVIGNON-BLANC

#### Efringen-Kirchen

198	Markgräfler Winzer eG 79588 Efringen-Kirchen		Sauvignon-Blanc Markgräflerland Qualitätswein	7,00 € 0,75 l	A = 11,5 % RZ = 14,6 S = 6,4	Tagwerk
-----	---	--	---	------------------	------------------------------------	---------

## NICHT TROCKENE WEINE

Produkt-Nr.	Aussteller	Jahrgang	1. Rebsorte 2. Lage 3. Qualitätsgruppe	Preis inkl. MwSt.  Flaschen- größe	Inhaltsstoffe A = ausgewiesener Alkoholgehalt in Vol. % RZ = Restzucker S = Säure in g/l	zusätzliche Angaben
-------------	------------	----------	--	---	---	------------------------

### GEWÜRZTRAMINER

#### Auggen

199	Winzerkeller Auggener Schäf eG 79424 Auggen	2022	Gewürztraminer Auggen Schäf Spätlese	8,80 €  0,75 l	A = 12,0 % RZ = 28,3 S = 5,3	
-----	---	------	--	----------------------	------------------------------------	--

#### Müllheim-Vögisheim

200	Weingut Christian Keller 79379 Müllheim-Vögisheim	2022	Gewürztraminer Müllheim Sonnhalde Spätlese	9,50 €  0,75 l	A = 12,5 % RZ = 16,7 S = 4,6	Landeswein- prämierung Goldmedaille. Im Holzfass gereift
-----	--	------	--	----------------------	------------------------------------	--

### ROSÉ / WEISSHERBST

#### Buggingen-Seefeldlen

201	Weingut Kieninger 79426 Buggingen-Seefeldlen		Spätburgunder Rosé Ballrechten-Dottingen Castellberg Landwein	6,80 €  0,75 l	A = 11,5 % RZ = 8,1 S = 4,3	rosé
-----	---	--	---	----------------------	-----------------------------------	------



## SEKTE

Produkt-Nr.	Aussteller	Jahr-gang	1. Rebsorte 2. Lage 3. Geschmack	Preis inkl. MwSt.  Flaschen- größe	Inhaltsstoffe A = ausgewiesener Alkoholgehalt in Vol. % RZ = Restzucker S = Säure in g/l	zusätzliche Angaben
-------------	------------	-----------	--	--	---	------------------------

### SECCO

#### Müllheim-Vögisheim

202	Weingut Christian Keller 79379 Müllheim-Vögisheim		Muskat Ottonel	6,50 €  0,75 l	A = 11,5 % RZ = 9,0 S = 4,9	
-----	--	--	----------------	----------------------	-----------------------------------	--

#### Schliengen

203	Erste Markgräfler Winzer- genossenschaft Schliengen- Müllheim eG 79418 Schliengen		Dry	6,00 €  0,75 l	A = 11,5 % RZ = 15,4 S = 6,4	Graf Zeppelin Secco Dry Deutscher Perlwein mit zugewetzter Kohlensäure
-----	--	--	-----	----------------------	------------------------------------	---

### WINZERSEKTE

#### Auggen

204	Winzerkeller Auggener Schäf 79424 Auggen	2022	Winzersekt Laufener Altenberg Brut	12,50 €  0,75 l	A = 12,0 % RZ = 9,5 S = 5,9	Edition St. Cyriak traditionelle Flaschen- gärung
-----	--	------	--	-----------------------	-----------------------------------	---

#### Auggen-Zizingen

205	Sekt Handwerk Hotz 79424 Auggen-Zizingen	2021	Pinot Auggener Steingrube Brut	17,00 €  0,75 l	A = 12,0 % RZ = 5,9 S = 9,8	warm degorgiert
206	Sekt Handwerk Hotz 79424 Auggen-Zizingen	2021	Spätburgunder Rosé Mauchen Brut	16,00 €  0,75 l	A = 12,0 % RZ = 5,2 S = 7,8	warm degorgiert

#### Ballrechten-Dottingen

207	Weingut Kiefer-Seufert 79282 Ballrechten-Dottingen	2019	Riesling Sekt	17,00 €  0,75 l	A = 12,5 % RZ = 0,6 S = 6,8	Zero Dosage, Steillage, klassische Flaschen- gärung
208	Weingut Kiefer-Seufert 79282 Ballrechten-Dottingen	2021	Muskateller Sekt  extra trocken	11,90 €  0,75 l	A = 12,0 % RZ = 17,5 S = 6,0	klassische Flaschen- gärung
209	Weingut Kiefer-Seufert 79282 Ballrechten-Dottingen	2021	Gutedel Sekt  Brut	11,50 €  0,75 l	A = 12,0 % RZ = 10,4 S = 5,0	klassische Flaschen- gärung

#### Binzen

210	Wein - und Sektgut Schweigler GbR 79589 Binzen	2021	Nobling  Brut	10,90 €  0,75 l	A = 12,5 % RZ = 8,0 S = 5,7	Traditionelle Flaschen- gärung
-----	--	------	---------------------	-----------------------	-----------------------------------	--------------------------------------

## SEKTE

Produkt-Nr.	Aussteller	Jahr-gang	1. Rebsorte 2. Lage 3. Geschmack	Preis inkl. MwSt.  Flaschen- größe	Inhaltsstoffe A = ausgewiesener Alkoholgehalt in Vol. % RZ = Restzucker S = Säure in g/l	zusätzliche Angaben
-------------	------------	-----------	--	--	---	------------------------

### WINZERSEKTE

#### Efringen-Kirchen

211	Weingut Huck-Wagner 79588 Efringen-Kirchen	2021	Silvaner  Brut	11,50 €  0,75 l	A = 11,5 % RZ = 7,0 S = 6,2	klassische Flaschen- gärung
-----	---	------	----------------------	-----------------------	-----------------------------------	-----------------------------------

#### Ehrenkirchen-Scherzingen

212	Weingut Heinemann 79238 Scherzingen		Weißer Gutedel  Brut nature	11,90 €  0,75 l	A = 11,5 % RZ = 0,5 S = 5,0	Methode Traditionell. Handgerüttelt
-----	--	--	-----------------------------------	-----------------------	-----------------------------------	---

#### Heitersheim

213	Weingut Julius Zotz 79423 Heitersheim		Weißburgunder  Brut	13,90 €  0,75 l	A = 12,5 % RZ = 8,0 S = 6,7	Cremant, 12 Monate tradit. Flaschen- gärung
-----	--	--	---------------------------	-----------------------	-----------------------------------	--

#### Müllheim

214	Weingut Engler 79379 Müllheim		Nobling  Extra Brut	14,00 €  0,75 l	A = 12,5 % RZ = 3,1 S = 4,5	Klassische Flaschen- gärung
215	Weingut Engler 79379 Müllheim		Weißburgunder  Brut	14,00 €  0,75 l	A = 12,5 % RZ = 6,9 S = 5,1	Klassische Flaschen- gärung
216	Weingut Engler 79379 Müllheim		Pinot Rosé  Brut	14,00 €  0,75 l	A = 12,5 % RZ = 10,8 S = 6,1	Klassische Flaschen- gärung

#### Müllheim-Britzingen

217	Winzergenossenschaft Britzingen 79379 Müllheim-Britzingen	2021	Weißer Burgunder  trocken	8,70 €  0,75 l	A = 13,8 % RZ = 18,3 S = 5,7	
218	Winzergenossenschaft Britzingen 79379 Müllheim-Britzingen	2021	Weißer Burgunder  Brut	10,50 €  0,75 l	A = 13,2 % RZ = 6,0 S = 5,6	
219	Winzergenossenschaft Britzingen 79379 Müllheim-Britzingen	2018	Crémant Rosé  Brut	14,50 €  0,75 l	A = 12,4 % RZ = 9,8 S = 5,9	
220	Winzergenossenschaft Britzingen 79379 Müllheim-Britzingen		Cuvée Reserve  Brut Zero	19,95 €  0,75 l	A = 12,8 % RZ = 1,7 S = 5,0	Cuvée Reserve

#### Müllheim-Hügelheim

221	Wein & Hof Hügelheim 79379 Müllheim		Pinot Rosé  Brut	10,70 €  0,75 l	A = 12,5 % RZ = 7,0 S = 5,4	Edition M
-----	--	--	------------------------	-----------------------	-----------------------------------	-----------

#### Müllheim-Vögisheim

222	Weingut Christian Keller 79379 Müllheim	2021	Weissburgunder Auggener Schäf Brut	8,50 €  0,75 l	A = 12,0 % RZ = 7,8 S = 10,2	im Holzfass gereift
-----	--	------	--	----------------------	------------------------------------	------------------------



## SEKTE

Produkt-Nr.	Aussteller	Jahr-gang	1. Rebsorte 2. Lage 3. Geschmack	Preis inkl. MwSt.  Flaschen- größe	Inhaltsstoffe A = ausgewiesener Alkoholgehalt in Vol. % RZ = Restzucker S = Säure in g/l	zusätzliche Angaben
-------------	------------	-----------	--	--	---	------------------------

### WINZERSEKTE

#### Schliengen

223	Erste Markgräfler Winzergenossenschaft Schliengen-Müllheim eG 79418 Schliengen	2021	Chardonnay  Brut	10,45 €  0,75 l	A = 12,0 % RZ = 7,5 S = 4,6	Markgräfler Lindenhof Chardonnay Sekt b.A.
224	Erste Markgräfler Winzergenossenschaft Schliengen-Müllheim eG 79418 Schliengen		Cremant  Brut	22,50 €  0,75 l	A = 13,0 % RZ = 5,5 S = 5,3	30 Monate auf der Feinhefe
225	Erste Markgräfler Winzergenossenschaft Schliengen-Müllheim eG 79418 Schliengen		Pinot Blanc de Noirs  Brut	11,95 €  0,75 l	A = 12,0 % RZ = 9,1 S = 7,6	Edition Schloss Bürgeln

#### Schliengen-Mauchen

226	Weingut Lämmlin-Schindler 79418 Schliengen-Mauchen		Pinot Noir, Pinot Blanc, Chardonnay Extra Brut	14,50 €  0,75 l	A = 12,5 % RZ = 2,5 S = 6,3	Bio-Sekt VDP-Gutssekt
-----	---	--	--	-----------------------	-----------------------------------	--------------------------

#### Weil am Rhein-Haltingen

227	Haltinger Winzer eG 79576 Weil am Rhein	2018	Cremant  Brut	11,80 €  0,75 l	A = 12,2 % RZ = 7,5 S = 5,5	
228	Haltinger Winzer eG 79576 Weil am Rhein	2020	Muskateller  Trocken	14,50 €  0,75 l	A = 12,0 % RZ = 18,7 S = 4,8	





# PICKNICK & WEIN IN DEN REBEN

Mit dem Rebenexpress



# Wein genießen. Wein erleben.

Der Rebenexpress verbindet Picknick und Weinproben mit einer romantischen Tour durch die Müllheimer Weinberge. Wir begrüßen Sie an der Tourist-Information Müllheim mit einem Glas Winzersekt und dann: Bitte einsteigen und los geht's. Auf unserem Weg und bei einem Picknickstopp an einem besonders schönen, aussichtsreichen Picknickplatz degustieren wir unter fachkundiger Leitung fünf Weine. Die Picknickkörbe und Weingläser dürfen Sie als Andenken an unsere gemeinsame Ausfahrt behalten.

## TERMINE & WEINPARTNER 2024

**Mittwoch, 29.05.2024**

Weingut Christian Keller

**Mittwoch, 19.06.2024**

Vinothek Sahner's Finest

**Donnerstag, 18.07.2024**

WG Britzingen

**Donnerstag, 15.08.2024**

Vinothek Vis à Wii

**Donnerstag, 05.09.2024**

Weingut Rüdlin

## TEILNAHMEGEBÜHREN & ANMELDUNG

**Preis: 98 € für 2 Personen**

- inkl. Weinprobe mit fünf Weinen, Picknickkorb, 2 Weingläser, 1 Flasche Mineralwasser. Bitte Picknickdecke nicht vergessen.
- Start: 17:30 Uhr, Dauer ca. 3 Std.
- Treffpunkt Tourist-Information Müllheim auf dem Markgräfler Platz
- Die Veranstaltung findet bei jeder Witterung statt und ist nicht barrierefrei.

Anmeldung unter [www.muelllheim-touristik.de](http://www.muelllheim-touristik.de) / Reservix oder direkt in der Tourist-Information Müllheim, Wilhelmstraße 14 • 79379 Müllheim im Markgräflerland  
Tel. +49 (0)7631 801500 • [touristik@muelllheim.de](mailto:touristik@muelllheim.de)

# Am liebsten Lieler.

*Lebensfreude pur*



*Lieler*

WALDQUELLE

Bio Mineralwasser aus der  
Waldquelle ursprünglich  
rein aus 303 Meter Tiefe.

[www.lieler.de](http://www.lieler.de)

**bio**  
mineralwasser



*Lieler*  
WALDQUELLE

bio

CLASSIC

sprudelnd • mit viel Kohlendioxid

0,5l